

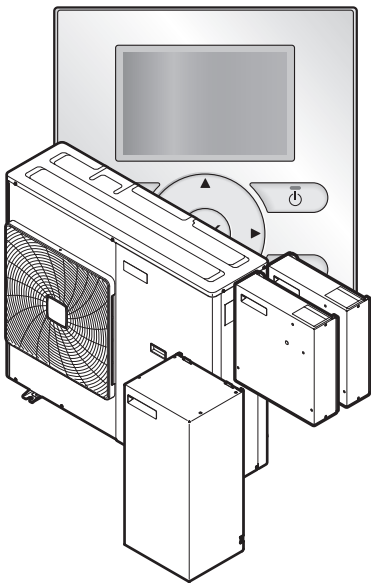

Uitgebreide handleiding voor de gebruiker

Luchtgekoelde ijswaterkoelgroepen en compacte lucht-water warmtepompen



**EWAQ006BAVP
EWAQ008BAVP**

**EWYQ006BAVP
EWYQ008BAVP
EKCB07CAV3
EK2CB07CAV3**

**EKMBUHCA3V3
EKMBUHCA9W1**

Uitgebreide handleiding voor de gebruiker
Luchtgekoelde ijswaterkoelgroepen en compacte lucht-water
warmtepompen

Nederlands

Inhoudsopgave

1	Algemene veiligheidsmaatregelen	2
1.1	Over de documentatie	2
1.1.1	Betekenis van de waarschuwingen en symbolen	2
1.2	Voor de gebruiker	3
2	Over dit document	3
3	Over het systeem	4
3.1	Onderdelen in een typische systeemlay-out	4
4	Bediening	4
4.1	Overzicht: Bediening	4
4.2	De gebruikersinterface met één oogopslag	4
4.2.1	Knoppen	4
4.2.2	Statuspictogrammen	5
4.3	Basisgebruik	5
4.3.1	De startpagina's gebruiken	5
4.3.2	De menustructuur gebruiken	5
4.3.3	Regelingen AAN-/UIT-zetten	5
4.4	De regeling van de ruimteverwarming/-koeling	6
4.4.1	Over de regeling van de ruimteverwarming/-koeling ..	6
4.4.2	De bedrijfsmodus instellen	6
4.4.3	Bepalen welke temperatuurregeling u gebruikt	7
4.4.4	Regeling via een kamerthermostaat - Over de regeling via een kamerthermostaat	7
4.4.5	Regeling via een kamerthermostaat - De startpagina van de kamertemperaturen gebruiken	8
4.4.6	Regeling via een kamerthermostaat - De startpagina's van de aanvoertemperatuur gebruiken	9
4.4.7	Regeling via de aanvoertemperatuur - Over de regeling via de aanvoertemperatuur	10
4.4.8	Regeling via de aanvoertemperatuur - De regeling via de aanvoertemperatuur gebruiken volgens een programma	10
4.4.9	Regeling via de aanvoertemperatuur - De regeling via de aanvoertemperatuur gebruiken, maar NIET volgens een programma	10
4.4.10	Regeling via een externe kamerthermostaat - Over de regeling via een externe kamerthermostaat	10
4.4.11	Regeling via een externe kamerthermostaat - De regeling via een externe kamerthermostaat gebruiken	11
4.5	Gevorderd gebruik	11
4.5.1	Over het wijzigen van het gebruiktoegangs niveau ..	11
4.5.2	De geluidsarme stand gebruiken	11
4.5.3	De vakantiestand gebruiken	12
4.5.4	Informatie aflezen	13
4.5.5	De datum, de tijd, de meeteenheden, het contrast en de achtergrondverlichting configureren	13
4.5.6	Het gebruikerprofiel en de startpagina's configureren ..	13
4.6	Voorgeprogrammeerde waarden en programma's	14
4.6.1	Voorgeprogrammeerde waarden gebruiken	14
4.6.2	Programma's gebruiken en programmeren	14
4.6.3	Programma's: voorbeeld	14
4.6.4	Voorgeprogrammeerde programma's: Ruimtetemperatuur + aanvoertemperatuur (primair)	15
4.7	Weersafhankelijke werking	15
4.7.1	De weersafhankelijke instellingen instellen	15
4.8	Menustructuur: Overzicht gebruikersinstellingen	16
4.9	Installeerinstellingen: tabellen die de installateur moet invullen	17
4.9.1	Vlugge wizard	17
4.9.2	De regeling van de ruimteverwarming/-koeling	17
4.9.3	Het contact/helpdesknnummer [6.3.2]	18
5	De energieprijzen instellen	18

5.1	De prijs voor brandstof instellen	18
5.2	De prijs voor elektriciteit instellen	18
5.3	De weektimer van de prijs voor elektriciteit instellen	18
	Over energieprijzen in geval van een stimulators per kWh hernieuwbare energie	18
5.3.1	De brandstofprijs instellen in geval van een stimulators per kWh hernieuwbare energie	18
5.3.2	De elektriciteitsprijs instellen in geval van een stimulators per kWh hernieuwbare energie	18
5.3.3	Voorbeeld	18
6	Tips om energie te besparen	19
7	Onderhoud en service	19
7.1	Overzicht: onderhoud en service	19
7.2	Het contact/helpdesknnummer vinden	19
8	Opsporen en verhelpen van storingen	19
8.1	Overzicht: storingen opsporen en verhelpen	19
8.2	De storingsgeschiedenis nagaan	19
8.3	De waarschuwingsgeschiedenis nagaan	19
8.4	Symptoom: u vindt het te koud (warm) in uw woonruimte	20
8.5	Symptoom: Storing in de warmtepomp	20
9	Verplaatsen	20
9.1	Overzicht: verplaatsen	20
10	Als afval verwijderen	20
11	Verklarende woordenlijst	20

1 Algemene veiligheidsmaatregelen

1.1 Over de documentatie

- De documentatie is oorspronkelijk in het Engels geschreven. Alle andere talen zijn vertalingen.
- Alle in dit document vermelde voorzorgen betreffen zeer belangrijke punten en dienen dus steeds nauwgezet te worden nageleefd.
- De installatie van het systeem en alle in de installatiehandleiding en de uitgebreide handleiding voor de installateur beschreven handelingen MOETEN door een erkende installateur worden uitgevoerd.

1.1.1 Betekenis van de waarschuwingen en symbolen

	GEVAAR Duidt op een situatie die de dood of ernstige verwondingen als gevolg heeft.
	GEVAAR: GEVAAR VOOR ELEKTROCUTIE Duidt op een situatie die elektrocutie kan veroorzaken.
	GEVAAR: RISICO OM ZICH TE VERBRANDEN Duidt op een situatie die brandwonden kan veroorzaken als gevolg van extreem hoge of lage temperaturen.
	GEVAAR: ONTPLOFFINGSGEVAAR Duidt op een situatie die een ontploffing kan veroorzaken.
	WAARSCHUWING Duidt op een situatie die de dood of ernstige verwondingen als gevolg zou kunnen hebben.

WAARSCHUWING: ONTVLAMBAAR MATERIAAL

VOORZICHTIG
Duidt op een situatie die kleine of matige verwondingen als gevolg zou kunnen hebben.

OPMERKING
Duidt op een situatie die schade aan apparatuur of eigendom zou kunnen berokkenen.

INFORMATIE
Duidt op nuttige tips of bijkomende informatie.

Symbol	Verklaring
	Lees de montagehandleiding, de gebruiksaanwijzing en het instructievel voor de bedrading alvorens te beginnen met de installatie.
	Lees de servicehandleiding alvorens onderhouds- en servicewerkzaamheden uit te voeren.
	Voor meer informatie, zie de uitgebreide handleiding voor de installateur en de gebruiker.

1.2 Voor de gebruiker

- Indien u twijfels heeft over de bediening van de unit, neem contact op met uw dealer.
- Dit apparaat kan worden gebruikt door kinderen vanaf een leeftijd van 8 jaar en door personen met verminderde fysieke, zintuiglijke of mentale mogelijkheden of een gebrek aan ervaring en kennis als het gebruik van het apparaat op een veilige manier werd uitgelegd en als zij de gevaren hiervan begrijpen. Kinderen mogen NIET met het apparaat spelen. Reiniging en onderhoud door de gebruiker mag NIET worden uitgevoerd door kinderen zonder toezicht.

WAARSCHUWING
Om elektrische schokken of brand te vermijden:

- Spoel de unit NIET af.
- Bedien de unit NIET met natte handen.
- Plaats GEEN voorwerpen die water bevatten op de unit.

OPMERKING

- Plaats GEEN voorwerpen, apparatuur of uitrustingen bovenop de unit.
- Zit, klim of sta NIET op de unit.

- Units dragen het volgende symbool:



Dit betekent dat u GEEN elektrische en elektronische producten mag mengen met ongesorteerd huishoudelijk afval. Probeer het systeem NIET zelf te ontmantelen: het ontmantelen van het systeem en het behandelen van het koelmiddel, van olie en van andere onderdelen moeten door een erkende installateur conform met de geldende wetgeving uitgevoerd worden.

De units moeten voor hergebruik, recyclage en terugwinning bij een gespecialiseerd behandelingsbedrijf worden behandeld. Door ervoor te zorgen dat dit product op de juiste manier wordt weggegooid, draagt u bij tot het voorkomen van mogelijke negatieve gevolgen voor milieu en menselijke gezondheid. Voor meer informatie, contacteer uw installateur of de plaatselijke overheid.

- Batterijen dragen het volgende symbool:



Dit betekent dat de batterijen NIET met ongesorteerd huishoudelijk afval gemengd mogen worden. Indien onder het symbool een scheikundig symbool afgebeeld staat, betekent dit scheikundig symbool dat de batterij een zwaar metaal bevat boven een bepaalde concentratie.

Mogelijke chemische symbolen: Pb: lood (>0,004%).

Lege batterijen moeten voor hergebruik door een gespecialiseerde installatie worden verwerkt. Door ervoor te zorgen dat wegwerpbatterijen op de juiste manier worden weggegooid, helpt u mogelijke negatieve gevolgen voor milieu en menselijke gezondheid te voorkomen.

2 Over dit document

Onze welgemeende dank voor de aankoop van dit product. Verzoek:

- Lees zorgvuldig de documentatie vooraleer de gebruikersinterface te gebruiken om zo de best mogelijke werking te kunnen garanderen.
- Vraag de installateur u te informeren over de instellingen die hij gebruikte om uw systeem te configureren. Controleer of hij de tabellen met de installateurinstellingen ingevuld heeft. Indien niet, verzoek hem dit alsnog te doen.
- Bewaar de documentatie voor latere raadpleging.

Bedoeld publiek

Eindgebruikers

Documentatieset

Dit document is een onderdeel van een documentatieset. De volledige set omvat:

- Algemene veiligheidsmaatregelen:**

- Veiligheidsinstructies die u moet lezen vooraleer uw systeem te bedienen
- Formaat: Papier (in de doos van de buitenunit)

- Gebruiksaanwijzing:**

- Snelle gids voor basisgebruik
- Formaat: Papier (in de doos van de buitenunit)

- Uitgebreide handleiding voor de gebruiker:**

- Gedetailleerde stap per stap instructies en achtergrondinformatie voor basis- en gevorderd gebruik
- Formaat: Digitale bestanden op <http://www.daikineurope.com/support-and-manuals/product-information/>

Laatste herzieningen van de meegeleverde documentatie kunnen op de regionale Daikin-website of via uw installateur beschikbaar zijn.

De documentatie is oorspronkelijk in het Engels geschreven. Alle andere talen zijn vertalingen.

Beschikbare schermen

Afhankelijk van uw systeemlay-out en de configuratie van de installateur kunnen mogelijk niet alle in dit document beschreven schermen op uw gebruikersinterface beschikbaar zijn.

Referenties

7.4.1.1	Kamertemperatuur 1
Comfort (verwarming)	20.0°C >
Eco (verwarming)	18.0°C >
Comfort (koeling)	22.0°C >
Eco (koeling)	24.0°C >
OK Selecteren ◆ Scroll	

3 Over het systeem

Referenties helpen u om steeds te weten waar u zich bevindt in de menustructuur van de gebruikersinterface. Dit document vermeldt tevens deze referenties.

Voorbeeld: Ga naar [7.4.1.1]:  > Gebruikerinstellingen > Voorgeprogrammeerde waarden > Kamertemperatuur > Comfort (verwarming)

3 Over het systeem

Afhankelijk van de systeemlay-out kan het systeem:

- Een plaats afkoelen
- Een plaats verwarmen (indien een model met verwarmings-/koelwarmtepomp geplaatst werd)

3.1 Onderdelen in een typische systeemlay-out

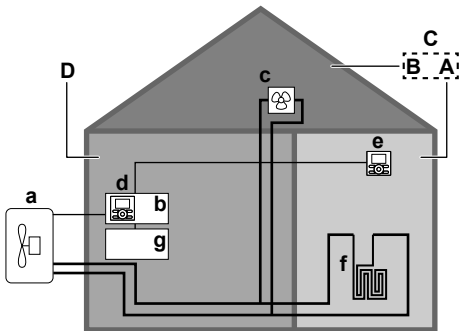

- A Woonkamer.
- B Slaapkamer.
- C Primaire AWT-zone met meerdere kamers (A en B).
- D Technische ruimte. **Voorbeeld:** Garage.
- a Warmtepomp van de buitenunit
- b Bedieningskast EKCB07CAV3
- c Ventilator-convectoren
- d Op de bedieningskast aangesloten gebruikersinterface
- e Gebruikersinterface in de woonkamer, gebruikt als kamerthermostaat
- f Vloerverwarming
- g Optiekast EK2CB07CAV3

4 Bediening

4.1 Overzicht: Bediening

U kunt het systeem via de gebruikersinterface bedienen. Dit deel beschrijft hoe de gebruikersinterface te gebruiken:

Deel	Beschrijving
Met één oogopslag	<ul style="list-style-type: none"> • Knoppen • Statuspictogrammen
Basisgebruik	<p>Informatie over:</p> <ul style="list-style-type: none"> • Startpagina's, waar u instellingen kunt raadplegen en wijzigen die voor dagelijks gebruik bedoeld zijn • Menustructuur, waar u instellingen die NIET voor dagelijks gebruik bedoeld zijn, kunt raadplegen en instellen • AAN/UIT-toetsen
De regeling van de ruimteverwarming/-koeling	<p>Hoe de ruimteverwarming/-koeling bedienen:</p> <ul style="list-style-type: none"> • De ruimtebedrijfsmodus instellen • De temperatuur regelen

Deel	Beschrijving
Gevorderd gebruik	<p>Informatie over:</p> <ul style="list-style-type: none"> • Geluidsarme stand • Vakantiestand • Informatie aflezen • Datum, tijd, meeteenheden, contrast en achtergrondverlichting • Gebruikerprofiel en startpagina's • Knoppen en functies vergrendelen en ontgrendelen
Voorgeprogrammeerde waarden en programma's	<ul style="list-style-type: none"> • Hoe voorgeprogrammeerde waarden gebruiken • Hoe programma's selecteren en programmeren • Overzicht van voorgeprogrammeerde programma's
Menustructuur	Overzicht van menustructuur
Tabel met instellateurinstellingen	Overzicht van instellateurinstellingen

4.2 De gebruikersinterface met één oogopslag

4.2.1 Knoppen

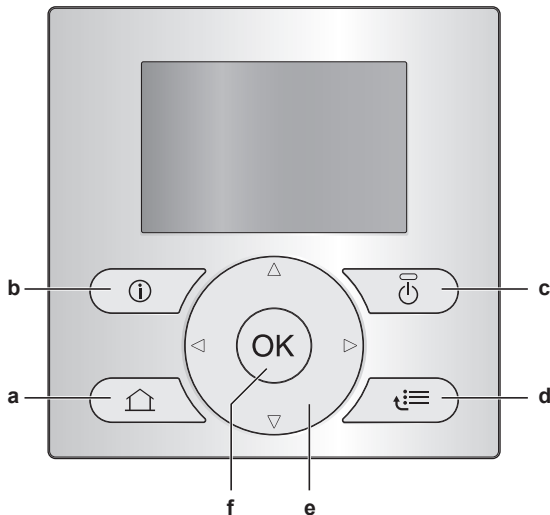

- a  STARTPAGINA'S
 - Schakelt tussen startpagina's (wanneer u zich op een startpagina bevindt).
 - Gaat naar de standaard startpagina (wanneer u in de menustructuur zit).
- b  INFORMATIE OVER STORINGEN
Indien een storing optreedt, verschijnt  op de startpagina's. Druk op  drukken voor meer informatie over de storing.
- c  AAN/UIT
Zet een van de regelingen AAN of UIT (kamertemperatuur, aanvoerwatertemperatuur).
- d  MENUSTRUCTUUR/TERUG
 - Opent de menustructuur (wanneer u zich op een startpagina bevindt).
 - Gaat naar een hoger niveau (wanneer u doorheen de menustructuur navigeert).
 - Gaat 1 stap terug (voorbeeld: wanneer u een programma programmeert in de menustructuur).
- e     DOORHEEN INSTELLINGEN NAVIGEREN/INSTELLINGEN WIJZIGEN

- Navigeert de cursor op het scherm.
 - Navigeert doorheen de menustructuur.
 - Wijzigt instellingen.
 - Selecteert een stand.
- f OK
- Bevestigt een selectie.
 - Gaat in een submenu in de menustructuur.
 - Schakelt tussen het weergeven van werkelijk waarden en gewenste waarden, of tussen het weergeven van werkelijke waarden en afwijkende waarden (indien van toepassing) op de startpagina's.
 - Gaat naar de volgende stap (wanneer u een programma programmeert in de menustructuur).

**INFORMATIE**

Wanneer u op of druk terwijl u instellingen wijzigt, worden de wijzigingen NIET toegepast.

4.2.2 Statuspictogrammen

Pictogram	Beschrijving
	Ruimtebedrijfsmodus = Verwarming.
	Ruimtebedrijfsmodus = Koeling.
	Unit is in bedrijf.
	Gewenste kamertemperatuur = voorgeprogrammeerde waarde (Comfort; dag).
	Gewenste kamertemperatuur = voorgeprogrammeerde waarde (Eco; nacht).
	Op de startpagina van de kamertemperaturen: Gewenste kamertemperatuur = volgens het geselecteerd programma.
	Werkelijke temperatuur.
	Gewenste temperatuur.
	Bij de volgende geplande actie zal de gewenste temperatuur stijgen.
	Bij de volgende geplande actie zal de gewenste temperatuur NIET veranderen.
	Bij de volgende geplande actie zal de gewenste temperatuur dalen.
	Er wordt tijdelijk geen rekening gehouden met de voorgeprogrammeerde waarde (Eco of Comfort) of met de geplande waarde.
	De geluidsarme stand is actief.
	De vakantiestand is ingeschakeld of klaar om ingeschakeld te worden.
	De stand Toetsvergrendeling en/of de stand Functievergrendeling is/zijn actief.
	Een externe warmtebron is actief. Voorbeeld: Gasbrander.
	Er is een storing. Druk op drukken voor meer informatie over de storing.
	De stand Weersafhankelijk is actief.
	Gebruiktoegangs niveau = Installateur.
	De stand Ontdooien/olieretour is actief.
	De stand Warme start is actief.
	Het noodbedrijf is actief.

4.3 Basisgebruik**4.3.1 De startpagina's gebruiken****Over de startpagina's**

U kunt de startpagina's gebruiken om instellingen te raadplegen en te wijzigen die voor dagelijks gebruik bedoeld zijn. Wat u op de startpagina's kunt zien en doen, wordt beschreven waar toepasselijk. Afhankelijk van uw systeemlay-out zijn de volgende startpagina's mogelijk:

- Kamertemperatuur (Kamer)
- Primaire aanvoerwatertemperatuur (AWT primair)

Naar een startpagina gaan

- 1 Druk op .

Gevolg: Een van de startpagina's verschijnt op het scherm.

- 2 Druk opnieuw op om de volgende startpagina (indien er een is) op het scherm op te roepen.

4.3.2 De menustructuur gebruiken**Over de menustructuur**

U kunt de menustructuur gebruiken om instellingen te raadplegen en in te stellen die NIET voor dagelijks gebruik bedoeld zijn. Wat u in de menustructuur kunt zien en doen, wordt beschreven waar toepasselijk. Zie "4.8 Menustructuur: Overzicht gebruikersinstellingen" op pagina 16 voor een overzicht van de menustructuur.

Naar de menustructuur gaan

- 1 Druk op vanuit een startpagina.

Gevolg: De menustructuur verschijnt op het scherm.

	1
Tijd/datum instellen	>
Vakantie	>
Geluidsarme stand	Auto >
Bedrijfsmodus	Verwarming >
Programma selecteren	>
Informatie	>
OK Selecteren	◆ Scroll

In de menustructuur navigeren

Gebruik , , , , en .

4.3.3 Regelingen AAN-/UIT-zetten**Over regelingen AAN-/UIT-zetten**

Vooraleer u kunt regelen...	Moet u AAN zetten...
Kamertemperatuur	De regeling van de kamertemperatuur (Kamer)
Primaire aanvoerwatertemperatuur	Regeling van de primaire aanvoerwatertemperatuur (AWT primair)

Indien u AAN-zet...	Dan...
De regeling op basis van de kamertemperatuur	De regeling van de primaire aanvoerwatertemperatuur wordt automatisch AAN-gezet.
Regeling van de primaire aanvoerwatertemperatuur	De regeling van de kamertemperatuur wordt NIET automatisch AAN-gezet.

Indien u UIT-zet...	Dan...
De regeling op basis van de kamertemperatuur	De regeling van de primaire aanvoerwatertemperatuur wordt NIET automatisch UIT-gezet.

4 Bediening

Indien u UIT-zet...	Dan...
Regeling van de primaire aanvoertemperatuur	De regeling van de kamertemperatuur wordt automatisch UIT-gezet.

Nagaan of een regeling AAN of UIT is

- 1 Ga naar de startpagina van de regeling. **Voorbeeld:** De startpagina van de kamertemperaturen (Kamer).
- 2 Controleer of de LED AAN of UIT is. **Let op:** Als de regeling UIT is, verschijnt tevens UIT op het scherm. 

De regeling van de ruimtetemperatuur AAN of UIT zetten

- 1 Ga naar de startpagina van de kamertemperaturen (Kamer).
- 2 Druk op .

De regeling van de primaire aanvoertemperatuur AAN of UIT zetten

- 1 Ga naar de startpagina van de primaire aanvoertemperatuur (AWT primair)
- 2 Druk op .

4.4 De regeling van de ruimteverwarming/-koeling

4.4.1 Over de regeling van de ruimteverwarming/-koeling

Het regelen van de ruimteverwarming/-koeling omvat de volgende stappen:

- 1 De ruimtebedrijfsmodus instellen
- 2 De temperatuur regelen

Afhankelijk van de systeemlay-out en de configuratie door de installateur kunt u een andere temperatuurregeling gebruiken:

- Regeling via een kamerthermostaat (verbonden of NIET verbonden op aanvoertemperatuur)
- Regeling via de aanvoertemperatuur
- Regeling via een externe kamerthermostaat

4.4.2 De bedrijfsmodus instellen

Over de bedrijfsmodi

Afhankelijk van het model van uw warmtepomp moet u aan uw systeem zeggen welke bedrijfsmodus gebruikt moet worden: verwarming of koeling.

Indien een...-model van warmtepomp geplaatst werd	Dan...
Verwarming/koeling	Het systeem kan een ruimte verwarmen en afkoelen. U moet aan het systeem zeggen welke bedrijfsmodus gebruikt moet worden.
Alleen koelen	Het systeem kan een ruimte afkoelen, maar NIET verwarmen. U hoeft NIET aan het systeem te zeggen welke bedrijfsmodus gebruikt moet worden.

Om aan het systeem te zeggen welk bedrijf te gebruiken, kunt u het volgende doen:





U kunt...	Plaats
Nagaan welke bedrijfsmodus momenteel in gebruik is.	Startpagina's: <ul style="list-style-type: none"> • Kamertemperatuur • Aanvoertemperatuur (primair)
Stel de ruimtebedrijfsmodus in.	Menustructuur
Beperken als automatisch omschakelen mogelijk is.	

Bepalen of een warmtepomp voor verwarming/koeling geplaatst werd

- 1 Druk op  om naar de menustructuur te gaan.
- 2 Controleer of [4] Bedrijfsmodus in de lijst staat. Zo ja, werd een warmtepomp voor verwarming/koeling geplaatst.

Nagaan welke bedrijfsmodus momenteel in gebruik is

- 1 Ga naar een van de volgende startpagina's:
 - De startpagina van de kamertemperaturen (Kamer)
 - De startpagina van de primaire aanvoertemperaturen (AWT primair)
- 2 Controleer de statuspictogram:

Als u ziet...	Dan...
	Bedrijfsmodus = verwarming. De unit is uw ruimte NIET aan het verwarmen.
	Bedrijfsmodus = verwarming. De unit is momenteel uw ruimte aan het verwarmen.
	Bedrijfsmodus = koeling. De unit is uw ruimte NIET aan het afkoelen.
	Bedrijfsmodus = koeling. De unit is momenteel uw ruimte aan het afkoelen.

De bedrijfsmodus instellen

- 1 Ga naar [4]:  > Bedrijfsmodus.
- 2 Selecteer een van de volgende opties en druk op **OK**:

Indien u selecteert...	Dan is de ruimtebedrijfsmodus...
Verwarming	Altijd verwarmingsstand.
Koeling	Altijd koelstand.
Automatisch	Automatisch door de software gewijzigd op basis van de buitentemperatuur (en in functie van de installateurinstellingen, tevens de binnentemperatuur) en houdt rekening met de maandelijkse beperkingen. Let op: Het automatisch omschakelen is enkel in bepaalde situaties mogelijk.

Het automatisch omschakelen beperken

Voorwaarde: U hebt het toegangsniveau op Gevorderde eindgebruiker gezet.

Voorwaarde: U hebt de kamerbedrijfsmodus op automatisch ingesteld.

- 1 Ga naar [7.5]:  > Gebruikerinstellingen > Toegestane bedrijfsmodus.
- 2 Selecteer een maand en druk op **OK**.
- 3 Selecteer Alleen verwarm, Alleen koelen of Verwarm/koel en druk op **OK**.

Typische beperkingen op het automatisch omschakelen

Wanneer	Beperking
Tijdens het koud seizoen. Voorbeeld: Oktober, november, december, januari, februari en maart.	Alleen verwarm
Tijdens het warm seizoen. Voorbeeld: Juni, juli en augustus.	Alleen koelen
Tussenseizoenen. Voorbeeld: April, mei en september.	Verwarm/koel

4.4.3 Bepalen welke temperatuurregeling u gebruikt

Bepalen welke temperatuurregeling u gebruikt (methode 1)

Kijk in de tabel met de installeerinstellingen die de installateur invulde.

Bepalen welke temperatuurregeling u gebruikt (methode 2)

Als u over 2 gebruikersinterfaces beschikt, doe het volgende op de hoofdgebruikersinterface.

Voorwaarde: U hebt het toegangsniveau op Gevorderde eindgebruiker gezet.

- 1 Ga het volgende na:

Als...	Dan is de temperatuurregeling...
	Primaire zone
De kamertemperatuur kan afgelezen worden onder: [6.1]: > Informatie > Sensorinformatie	Regeling via een kamerthermostaat. Ga naar de volgende stap en ga na of het instelpunt van het aanvoerwater en het instelpunt van de kamertemperatuur verbonden zijn.
Thermostaat primair A is af te lezen onder: [6.5]: > Informatie > Stelmotoren	Regeling via een externe kamerthermostaat.
Anders	Regeling via de aanvoerwatertemperatuur.

- 2 Enkel voor de regeling via een kamerthermostaat: ga naar de startpagina van de primaire aanvoerwatertemperatuur (AWT primair) en ga het volgende na:

Ziet u ⇄ naast het instelpunt?	Dan zijn de instelpunten van het aanvoerwater en van de kamertemperatuur...
Ja	NIET verbonden. U kunt het instelpunt van het aanvoerwater op de startpagina instellen.
Nee	Verbonden door hun voorgeprogrammeerde waarden. U kunt de voorgeprogrammeerde waarden in de menustructuur instellen.

4.4.4 Regeling via een kamerthermostaat - Over de regeling via een kamerthermostaat

Regelen met de kamerthermostaat betekent dat u de volgende zaken kunt regelen:

- De kamertemperatuur in de primaire zone
- De aanvoerwatertemperatuur in de primaire zone

De kamertemperatuur in de primaire zone

Om de kamertemperatuur van de primaire zone te regelen, kunt u de volgende zaken doen:

U kunt...	Plaats
De werkelijke en de gewenste kamertemperatuur aflezen. Het programma van de kamertemperaturen tijdelijk negeren.	De startpagina van de kamertemperaturen
De stand veranderen van geplande naar voorgeprogrammeerde waarde. Als u dit doet, moet u ook het volgende definiëren (in de menustructuur): <ul style="list-style-type: none"> • Voorgeprogrammeerde waarden • Duurtijd van het negeren (Temp.vergrendeling) 	Startpagina van kamertemperaturen als gebruikerprofiel = Gedetailleerd
Selecteer het kamertemperaturenprogramma dat u wilt gebruiken. Programma's programmeren. Definieer voorgeprogrammeerde waarden die door het programma van de kamertemperaturen gebruikt wordt, en als u de stand wijzigt van geplande naar voorgeprogrammeerde waarde.	Menustructuur

Zie ook:

- ["4.4.5 Regeling via een kamerthermostaat - De startpagina van de kamertemperaturen gebruiken"](#) op pagina 8
- ["De duurtijd van het negeren instellen"](#) op pagina 9
- ["4.6 Voorgeprogrammeerde waarden en programma's"](#) op pagina 14

De aanvoerwatertemperatuur in de primaire zone

Om de aanvoerwatertemperatuur van de primaire zone te regelen kunt u het volgende doen:

U kunt...	Plaats
De gewenste aanvoerwatertemperatuur aflezen. De aanvoerwatertemperatuur aanpassen.	Startpagina van de aanvoerwatertemperatuur (primair)
Voorwaarde: het instelpunt van het aanvoerwater is NIET verbonden met het instelpunt van de kamertemperatuur. Verander dit enkel als de gewenste kamertemperatuur niet bereikt kan worden. Voorgeprogrammeerde waarden definiëren.	Menustructuur
Voorwaarde: het instelpunt van het aanvoerwater is verbonden met het instelpunt van de kamertemperatuur. Verander dit enkel als de gewenste kamertemperatuur niet bereikt kan worden.	

Zie ook:

- ["4.4.6 Regeling via een kamerthermostaat - De startpagina's van de aanvoerwatertemperaturen gebruiken"](#) op pagina 9
- ["4.6 Voorgeprogrammeerde waarden en programma's"](#) op pagina 14

4 Bediening

4.4.5 Regeling via een kamerthermostaat - De startpagina van de kamertemperaturen gebruiken

Typische startpagina's van de kamertemperaturen

De gebruikersinterface geeft een basisstartpagina of een gedetailleerde startpagina weer in functie van het gebruikersprofiel. Om het gebruikersprofiel in te stellen, zie "4.5.6 Het gebruikersprofiel en de startpagina's configureren" op pagina 13.

Gebruikerprofiel = Basis	Gebruikerprofiel = Gedetailleerd
<p>Ma 15:20 Kamer 20.0°C Werkelijke temp</p>	<p>Ma 15:20 Kamer 20.0°C Werkelijke temp Gepland Di 17:30</p>

De werkelijke en de gewenste kamertemperatuur aflezen

- Ga naar de startpagina van de kamertemperaturen (Kamer).

Gevolg: U kunt de werkelijke temperatuur aflezen.

20.0°C
Werkelijke temp

- Druk op

Gevolg: U kunt de gewenste temperatuur aflezen.

22.0°C
Gewenste temp

Het programma van de ruimtetemperaturen tijdelijk negeren

- Ga naar de startpagina van de kamertemperaturen (Kamer).
- Gebruik of om de temperatuur aan te passen.

De stand veranderen van geplande naar voorgeprogrammeerde waarde

Voorwaarde: Gebruikerprofiel = Gedetailleerd.

- Ga naar de startpagina van de kamertemperaturen (Kamer).
- Druk op of om een voorgeprogrammeerde waarde te selecteren (↶ of ↷).

Gevolg: De stand gaat terug over naar Gepland volgens de duurtijd van het negeren.

Voorbeeld: het programma tijdelijk negeren EN de stand wijzigen naar voorgeprogrammeerde waarde

U hebt de volgende instellingen geconfigureerd:

Instellingen	Beschrijving
Voorgeprogrammeerde waarden	Comfort (koeling) = 24°C Eco (koeling) = 26°C
	Gewenste temperatuur als u thuis bent. Gewenste temperatuur: <ul style="list-style-type: none"> Als u weg bent Tijdens de nacht

Instellingen	Beschrijving
Tijdschema	07:00 Comfort 09:00 Eco 17:00 Comfort 19:00 23°C 23:00 Eco
	U bent thuis. Gewenste temperatuur = voorgeprogrammeerde waarde (Comfort(koeling)). U bent weg. Gewenste temperatuur = voorgeprogrammeerde waarde (Eco (koeling)). U bent thuis. Gewenste temperatuur = voorgeprogrammeerde waarde (Comfort (koeling)). U bent thuis en wilt dat het wat koeler is. Gewenste temperatuur = aangepaste temperatuur. Gewenste temperatuur = voorgeprogrammeerde waarde (Eco (koeling)).
Duurtijd van het negeren (Temp.vergren deling)	2 uur Als u het programma tijdelijk negeert met een voorgeprogrammeerde waarde, zal het programma na 2 uur opnieuw gebruikt worden.

Als het gebruikerprofiel = Basis, dan kunt u het kamertemperatuurprogramma **tijdelijk negeren** door op of op te drukken.

Situatie	Beschrijving
	15:20 => Geplande temperatuur = voorgeprogrammeerde waarde (Eco (koeling)) = 26°C. U kunt het programma tijdelijk negeren . Gewenste temperatuur = aangepaste temperatuur = 25°C. Bij de volgende geplande actie (17:00) zal het programma opnieuw gebruikt worden.

Indien het gebruikerprofiel = Gedetailleerd kunt u het volgende:

- Het kamertemperatuurprogramma **tijdelijk negeren** door op of op te drukken (zelfde als wanneer het gebruikerprofiel = Basis)
- Verander de stand** van geplande naar voorgeprogrammeerde waarde door op of op

Situatie	Beschrijving
	Het programma van de kamertemperaturen wordt gebruikt. 15:20 => Gewenste temperatuur = voorgeprogrammeerde waarde (Eco (koeling)) = 26°C. De volgende geplande actie is om 17:00 en de gewenste temperatuur zal dan dalen.

Situatie	Beschrijving
	<p>U kunt het programma tijdelijk negeren.</p> <p>Gewenste temperatuur = aangepaste temperatuur = 25°C.</p> <p>Bij de volgende geplande actie (17:00) zal het programma opnieuw gebruikt worden.</p>
	<p>U kunt de stand veranderen van geplande naar voorgeprogrammeerde waarde (Comfort (koeling)).</p> <p>Gewenste temperatuur = voorgeprogrammeerde waarde (Comfort (koeling)) = 24°C.</p> <p>Na 2 uur zal het programma opnieuw gebruikt worden (17:20 => 24°C).</p>
	<p>U had voordien de stand veranderd van geplande naar voorgeprogrammeerde waarde en nu negeert u tijdelijk de voorgeprogrammeerde waarde.</p> <p>Gewenste temperatuur = aangepaste temperatuur = 23°C.</p> <p>Na 2 uur zal het programma opnieuw gebruikt worden (17:20 => 24°C).</p>

De duurtijd van het negeren instellen

Voorwaarde: U hebt het toegangsniveau op Gevorderde eindgebruiker gezet.

- Ga naar [7.2]: > Gebruikerinstellingen > Temp.vergrendeling.
- Selecteer een waarde en druk op :
 - Continu
 - uur (2, 4, 6, 8)

Voorbeeld: u geeft een fuifje

U zit in de volgende situatie:

- U gebruikt het volgend programma van de kamertemperaturen:
 - 17:00 voorgeprogrammeerde waarde (Comfort) = 24°C
 - 23:00 voorgeprogrammeerde waarde (Eco) = 26°C
- U geeft vanavond een fuifje en u wilt de voorgeprogrammeerde waarde (Comfort) tot 02:00 gebruiken.

Dan kunt u het volgende doen:

- Stel de tijdsduur van het negeren (Temp.vergrendeling) in op 6 uur.
- Ga om 20:00 naar de startpagina van de kamertemperaturen (Kamer).
- Druk op om te selecteren.

Gevolg: De voorgeprogrammeerde waarde (Comfort) zal tot 02:00 gebruikt worden. Na dat uur zal het programma opnieuw gebruikt worden.

Voorbeeld: u gaat voor enkele uren weg

U zit in de volgende situatie:

- U gebruikt het volgend programma van de kamertemperaturen:
 - 08:00 voorgeprogrammeerde waarde (Comfort) = 24°C
 - 23:00 voorgeprogrammeerde waarde (Eco) = 26°C
- Om 14:00 gaat u weg gedurende 3 uur.

Dan kunt u het volgende doen:

- Stel de tijdsduur van het negeren (uur) in op 2 Temp.vergrendeling.
- Ga naar de startpagina van de kamertemperaturen (Kamer).
- Druk op om te selecteren.

Gevolg: Gedurende de volgende 2 uur zal de kamer NIET tot de geplande 24°C gekoeld worden, maar tot de voorgeprogrammeerde waarde (Eco = 26°C). Na deze 2 uur zal de kamer opnieuw tot de geplande 24°C verwarmd worden.

Voordeel:

U bespaart energie omdat u de kamer NIET onnodig koelt en wanneer u terug thuis komt, zal de kamer opnieuw koel zijn.

4.4.6 Regeling via een kamerthermostaat - De startpagina's van de aanvoerwatertemperaturen gebruiken



INFORMATIE

Het aanvoerwater is het water dat naar de warmteafgevers wordt gestuurd. De gewenste aanvoerwatertemperatuur werd in functie van het warmteafgiftesysteem door uw installateur ingesteld. **Voorbeeld:** De vloerverwarming is ontworpen voor een lagere aanvoerwatertemperatuur dan de radiatoren en/of ventilatorconvectoren. U hoeft de instellingen van de aanvoerwatertemperatuur slechts aan te passen als er zich problemen voordoen.

Typische startpagina's van de aanvoerwatertemperatuur

Primaire zone:

Gebruikerprofiel = Basis	Gebruikerprofiel = Gedetailleerd

De gewenste primaire aanvoerwatertemperatuur aflezen

Ga naar de startpagina van de aanvoerwatertemperatuur (AWT primair).

De temperatuur van het aanvoerwater aanpassen of negeren (NIET verbonden met het instelpunt van de kamertemperatuur)



INFORMATIE

Om te zien of het instelpunt van de aanvoerwatertemperatuur met het instelpunt van de kamertemperatuur verbonden is, zie ["4.4.3 Bepalen welke temperatuurregeling u gebruikt" op pagina 7](#).

De aanvoerwatertemperatuur (primair) aanpassen

- Ga naar de startpagina van de primaire aanvoerwatertemperatuur (AWT primair).
- Druk op of op om aan te passen. **Voorbeeld:**



4 Bediening



INFORMATIE

Wanneer weersafhankelijk kan de waarde van een afwijking worden gewijzigd.

De temperatuur van het aanvoerwater aanpassen of negeren (verbonden met het instelpunt van de kamertemperatuur)



INFORMATIE

Om te zien of het instelpunt van de aanvoerwatertemperatuur met het instelpunt van de kamertemperatuur verbonden is, zie "4.4.3 Bepalen welke temperatuurregeling u gebruikt" op pagina 7.

De voorgeprogrammeerde waarden van de aanvoerwatertemperatuur instellen (primair)



INFORMATIE

U kunt de aanvoerwatertemperatuur (primair) niet aanpassen/negeren voor een regeling via de kamerthermostaat met verbonden aanvoerwatertemperaturen. Indien echter nodig kunt u de gewenste aanvoerwatertemperatuur (primair) aanpassen door voorgeprogrammeerde waarden aan te passen.



INFORMATIE

De aanpassing van de aanvoerwatertemperatuur is continu, tenzij de aanvoerwatertemperatuur volgens een programma geregeld wordt. In dat geval geldt het negeren tot de volgende geplande actie.

- 1 Ga naar [7.4.2]: > AWT primair > Voorgeprogrammeerde waarden > Gebruikerinstellingen.
- 2 Stel de Voorgeprogrammeerde waarden in overeenkomstig de volgende grafiek.

Voorbeeld: De comforttemperatuur via de kamerthermostaat zal overeenstemmen met de comforttemperatuur via het aanvoerwater.

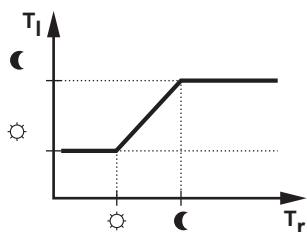

- T_r : Kamertemperatuur
 - T_i : Aanvoerwatertemperatuur
- 3 Druk op of op om aan te passen/te negeren.

4.4.7 Regeling via de aanvoerwatertemperatuur - Over de regeling via de aanvoerwatertemperatuur

Een regeling via de aanvoerwatertemperatuur betekent dat u enkel de temperatuur van het aanvoerwater regelt. Om de aanvoerwatertemperatuur te regelen kunt u het volgende doen:

U kunt...	Plaats
De gewenste aanvoerwatertemperatuur aflezen (primair).	Startpagina's van de aanvoerwatertemperatuur (primair)
De aanvoerwatertemperatuur (primair) aanpassen/negeren.	

U kunt...	Plaats
Selecteren welk programma voor de aanvoerwatertemperatuur (primair) u wilt gebruiken.	Menestructuur
Een programma voor de aanvoerwatertemperatuur (primair) programmeren.	
Voorgeprogrammeerde waarden definiëren die door het programma voor de aanvoerwatertemperatuur (primair) gebruikt worden.	

Zie ook:

- "4.4.6 Regeling via een kamerthermostaat - De startpagina's van de aanvoerwatertemperaturen gebruiken" op pagina 9
- "4.6 Voorgeprogrammeerde waarden en programma's" op pagina 14

4.4.8 Regeling via de aanvoerwatertemperatuur - De regeling via de aanvoerwatertemperatuur gebruiken volgens een programma

De voorgeprogrammeerde waarden van de aanvoerwatertemperatuur instellen (primair)



INFORMATIE

De aanpassing van de aanvoerwatertemperatuur is continu, tenzij de aanvoerwatertemperatuur volgens een programma geregeld wordt. In dat geval geldt het negeren tot de volgende geplande actie.

- 1 Ga naar [7.4.2]: > AWT primair > Voorgeprogrammeerde waarden > Gebruikerinstellingen.

- 2 Druk op of op om aan te passen. **Voorbeeld:**

4.4.9 Regeling via de aanvoerwatertemperatuur - De regeling via de aanvoerwatertemperatuur gebruiken, maar NIET volgens een programma

De aanvoerwatertemperatuur (primair) aanpassen

- 1 Ga naar de startpagina van de primaire aanvoerwatertemperatuur (AWT primair).

- 2 Druk op of op om aan te passen. **Voorbeeld:**

4.4.10 Regeling via een externe kamerthermostaat - Over de regeling via een externe kamerthermostaat

Een regeling via een externe kamerthermostaat betekent dat u de volgende zaken kunt regelen:

- De kamertemperatuur op de regeling via een externe thermostaat
- De aanvoerwatertemperatuur op de gebruikersinterface (Daikin)

Om de aanvoerwatertemperatuur te regelen kunt u het volgende doen:

U kunt...	Plaats
De gewenste aanvoerwatertemperatuur aflezen.	Startpagina van de aanvoerwatertemperatuur (primair)
Pas de gewenste aanvoerwatertemperatuur aan.	
Verander dit enkel als de gewenste kamertemperatuur niet bereikt kan worden.	

Zie ook: ["4.4.6 Regeling via een kamerthermostaat - De startpagina's van de aanvoerwatertemperaturen gebruiken"](#) op pagina 9

4.4.11 Regeling via een externe kamerthermostaat - De regeling via een externe kamerthermostaat gebruiken

De aanvoerwatertemperatuur (primair) aanpassen

1 Ga naar de startpagina van de primaire aanvoerwatertemperatuur (AWT primair).

2 Druk op of op om aan te passen. **Voorbeeld:**

16°C 18°C

4.5 Gevorderd gebruik

4.5.1 Over het wijzigen van het gebruikertoegangs niveau

Hoeveel informatie u in de menustructuur kunt aflezen hangt af van uw gebruikertoegangs niveau:

- Eindgebruiker (= standaard)
- Gev. eindgebrkr: U kunt meer informatie aflezen.

Het gebruikertoegangs niveau instellen op Gevorderde eindgebruiker

- 1 Ga naar het hoofdmenu of naar een van zijn onderliggende menu's: .
- 2 Druk langer dan 4 seconden op .

Gevolg: Het gebruikertoegangs niveau verandert in Gev. eindgebrkr. Er verschijnt bijkomende informatie en "+" is toegevoegd op de menutitel. Het gebruikertoegangs niveau zal op Gev. eindgebrkr blijven tot het anders wordt ingesteld.

Het gebruikertoegangs niveau instellen op Eindgebruiker

- 1 Druk langer dan 4 seconden op .

Gevolg: Het gebruikertoegangs niveau verandert in Eindgebruiker. De gebruikersinterface zal naar het standaard beginscherm terugkeren.

4.5.2 De geluidsarme stand gebruiken

Over de geluidsarme stand

U kunt de geluidsarme stand gebruiken om het geluid van de buitenunit te verminderen. Dit vermindert echter ook de verwarmings-/koelcapaciteit van het systeem. Er zijn meerdere niveaus voor de geluidsarme stand.

U kunt:

- De geluidsarme stand volledig deactiveren
- Een niveau van geluidsarme stand handmatig activeren tot de volgende geplande actie
- Een programma van de geluidsarme stand gebruiken en programmeren



INFORMATIE

Indien de buitentemperatuur onder de nul graden is, adviseren wij het meest geluidsarme niveau NIET te gebruiken.

Mogelijke niveaus van de geluidsarme stand

Horizontaal	Beschrijving
Niveau 1	Het minst stil. Bij koudere omgevingstemperaturen kan het rendement soms lager uitvallen.
Niveau 2	Middelmatig stil. In alle omstandigheden kan het rendement lager uitvallen.
Niveau 3	Het meest stille niveau. In alle omstandigheden zal het rendement lager uitvallen.

Nagaan of de geluidsarme stand actief is

- 1 Druk op om naar een van de startpagina's te gaan.
- 2 Als op het scherm aanwezig is, is de geluidsarme stand actief.

De geluidsarme stand gebruiken

Voorwaarde: U hebt het toegangsniveau op Gevorderde eindgebruiker gezet.

- 1 Ga naar [3]: > Geluidsarme stand.
- 2 Doe een van de volgende zaken:

Als u wilt...	Dan...
De geluidsarme stand volledig deactiveren	Selecteer Altijd UIT en druk op .
Het niveau van de geluidsarme stand handmatig inschakelen	<ul style="list-style-type: none"> ▪ Selecteer AAN en druk op . ▪ Ga naar [7.4.4]: > Geluidsarm niveau > Voorgeprogrammeerde waarden > Gebruikerinstellingen. ▪ Selecteer een niveau en druk op .
Een programma van de geluidsarme stand gebruiken en programmeren	<ul style="list-style-type: none"> ▪ Selecteer Automatisch en druk op . ▪ Programmeer een programma. Zie "4.6.2 Programma's gebruiken en programmeren" op pagina 14.

Voorbeeld: uw baby slaapt 's namiddags

U zit in de volgende situatie:

- U hebt een programma voor de geluidsarme stand geprogrammeerd:
 - 's Nachts: Niveau 3 (= het meest stil).
 - Overdag: UIT om voor de verwarmings-/koelcapaciteit van het systeem te zorgen.
- Echter, de baby slaapt 's namiddags en u wilt dat het dan stil is.

Dan kunt u het volgende doen:

Voorwaarde: U hebt het toegangsniveau op Gevorderde eindgebruiker gezet.

- 1 Ga naar [3]: > Geluidsarme stand.
- 2 Selecteer AAN en druk op .
- 3 Ga naar [7.4.4]: > Geluidsarm niveau > Voorgeprogrammeerde waarden > Gebruikerinstellingen.
- 4 Selecteer Niveau 3 en druk op .

4 Bediening

Voordeel:

De buitenunit werkt het stilst.

4.5.3 De vakantiestand gebruiken

Over de vakantiestand

Tijdens uw vakantie kunt u de vakantiestand gebruiken om van uw normale programma's af te wijken zonder deze te moeten veranderen. U kunt de vakantiestand enkel gebruiken als de temperatuurregeling = regeling via de kamerthermostaat. Zie ook "4.4.3 Bepalen welke temperatuurregeling u gebruikt" op pagina 7.

De vakantiestand gebruiken omvat typisch de volgende stappen:

1 De vakantie configureren voor een van de volgende situaties:

Situatie	Dan...
U blijft thuis tijdens uw vakantie	U moet een dag selecteren: de ruimteverwarming/-koeling zal volgens de gewenste kamertemperatuur van de geselecteerde dag verlopen.
U gaat weg tijdens uw vakantie	U moet de instellingen configureren van de ruimteverwarming/-koeling. De ruimteverwarming/-koeling verloopt dan volgens deze instellingen.

2 De vakantiestand activeren.

- Als u NIET activeert, zullen de geconfigureerde vakantie-instellingen NIET gebruikt worden.
- Als u activeert:

Periode	Dan...
Voor en na uw vakantie	Uw normale programma's zullen gebruikt worden.
Tijdens uw vakantie	De geconfigureerde vakantie-instellingen zullen gebruikt worden.

Nagaan of de vakantiestand geactiveerd is en/of loopt

- Druk op om naar een van de startpagina's te gaan.
- Ga het volgende na:

Als... verschijnt	Dan...
	Een van de volgende vakantiestanden is geactiveerd: <ul style="list-style-type: none">De vakantiestand (Elders) is geactiveerd, maar loopt nog NIET.De vakantiestand (Thuis) is geactiveerd. U kunt niet zien of de vakantiestand al loopt.
 Ma 15:20 Vakantie Tot 16 Feb 2013 Werkelijke temp 12.0°C	De vakantiestand (Elders) is geactiveerd en loopt.

De vakantie (als u thuis blijft) configureren

Voorwaarde: U hebt het toegangsniveau op Gevorderde eindgebruiker gezet.

- Ga naar [2.2]: > Vakantie > Vakantiestand.
- Selecteer Thuis.
- Configureer de instellingen van de vakantiestand (als u thuis blijft).
- Activeer de vakantiestand.

Mogelijke instellingen van de vakantiestand (als u thuis blijft)

Instelling	Beschrijving
Van en Tot	De eerste en de laatste dag van uw vakantie.
Dagprogramma gebruiken	Het dagprogramma gebruikt tijdens uw vakantie. Voorbeeld: Zaterdag



INFORMATIE

Schakel over naar Gev. eindgebrkr als u de instelling van Dagprogramma gebruiken wilt wijzigen.

De vakantie (als u weg bent) configureren

Voorwaarde: U hebt het toegangsniveau op Gevorderde eindgebruiker gezet.

- Ga naar [2.2]: > Vakantie > Vakantiestand.
- Selecteer Elders.
- Configureer de instellingen van de vakantiestand (als u weg bent).
- Activeer de vakantiestand.

Mogelijke instellingen van de vakantiestand (als u weg bent)

Instelling	Beschrijving
Van en Tot	De eerste en de laatste dag van uw vakantie.
Bedrijfsmodus	De bedrijfsmodus gebruikt tijdens uw vakantie.
Verwarming	Het instelpunt gebruikt tijdens uw vakantie wanneer de unit in de stand Verwarming werkt.
Koeling	Het instelpunt gebruikt tijdens uw vakantie wanneer de unit in de koelstand werkt.



INFORMATIE

U kunt de instellingen van Van en Tot alleen in het niveau Eindgebruiker wijzigen. Om de andere instellingen te wijzigen moet u naar het niveau Gev. eindgebrkr overschakelen.

De vakantiestand activeren of deactiveren

Voorwaarde: U moet de vakantie configureren.

- Ga naar [2.1]: > Vakantie > Vakantie.
- Doe een van de volgende zaken:
 - Om te activeren, selecteer Ja en druk op .
 - Om te deactiveren, selecteer Nee en druk op .

Voorbeeld: u gaat weg tijdens de winter

U zit in de volgende situatie:

- Binnen 2 dagen gaat u gedurende 2 weken weg tijdens de winter.
- U wilt energie besparen, maar toch beletten dat vorst in uw huis zou optreden.

Dan kunt u het volgende doen:

Voorwaarde: U hebt het toegangsniveau op Gevorderde eindgebruiker gezet.

- Configureer de vakantie. Ga naar [2]: > Vakantie en configureer de volgende instellingen:

Instelling	Waarde
Vakantiestand	Elders
Van	2 februari 2014
Tot	16 februari 2014
Bedrijfsmodus	Verwarming
Verwarming	12°C

2 Activeer de vakantiestand.

- Ga naar [2.1]: > Vakantie > Vakantie.
- Selecteer Ja en druk op .

Voordeel:

- Voor en na uw vakantie zal uw normaal programma gebruikt worden.
- Tijdens uw vakantie bespaart u energie en zorgt u ervoor dat er geen vorst in uw huis optreedt.

Voorbeeld: u komt thuis tijdens uw vakantie

U zit in de volgende situatie:

- U configureert en activeert de vakantiestand (Elders).
- U komt tijdens uw vakantie thuis voor een paar uur en wilt uw normaal programma gebruiken.

Dan kunt u het volgende doen:

- 1 De vakantiestand deactiveren.
- 2 Wanneer u terug weg gaat, activeert u terug de vakantiestand.

Voordeel:

U hoeft uw programma of vakantieconfiguratie NIET te wijzigen.

4.5.4 Informatie aflezen

Informatie aflezen

Voorwaarde: U hebt het toegangsniveau op Gevorderde eindgebruiker gezet.

- 1 Ga naar [6]: > Informatie.

Mogelijk af te lezen Informatie

In menu...	Kunt u aflezen...
[6.1] Sensorinformatie	De kamer-, buiten- en aanvoerwatertemperatuur. (Indien van toepassing)
[6.2] Energiemeting	Geproduceerde energie, verbruikte elektriciteit en verbruikt gas.
[6.3] Storingsbehandeling	De storingsgeschiedenis en het contact-/helpdesknnummer.
[6.4] Gebruiktoegangsniveau	Het huidige gebruiktoegangsniveau.
[6.5] Stelmotoren	De toestand/stand van elke stelmotor. Voorbeeld: Back-upverwarming AAN/UIT.
[6.6] Bedrijfsmodi	De huidige bedrijfsmodus. Voorbeeld: De stand Ontdooien/olieretour.
[6.7] Bedrijfsuren	De bedrijfsuren van het systeem.
[6.8] Versie	Versie-informatie over het systeem.

4.5.5 De datum, de tijd, de meeteenheden, het contrast en de achtergrondverlichting configureren

De tijd en de datum configureren

Voorwaarde: U hebt het toegangsniveau op Gevorderde eindgebruiker gezet.

- 1 Ga naar [1]: > Tijd/datum instellen.



INFORMATIE

Ga naar Gev. eindgebrkr om de zomertijd en de tijdsweergave 12/24u te wijzigen.

De meeteenheden configureren

Voorwaarde: U hebt het toegangsniveau op Gevorderde eindgebruiker gezet.

- 1 Ga naar [7.6]: > Gebruikerinstellingen > Meeteenheid.

Mogelijke instellingen van de meeteenheden

Instelling	Mogelijke meeteenheden
Decimale punt	<ul style="list-style-type: none"> • Punt • Komma
Temperatuur	<ul style="list-style-type: none"> • °C • °F
Geprod. energie	<ul style="list-style-type: none"> • kWh • MBtu
Debiet	<ul style="list-style-type: none"> • l/min • GPM

Het contrast van de gebruikersinterface configureren

Voorwaarde: U hebt het toegangsniveau op Gevorderde eindgebruiker gezet.

- 1 Ga naar [7.1.1]: > Gebruikerinstellingen > Display > Contrast.

De duurtijd van de achtergrondverlichting van het scherm van de gebruikersinterface configureren

Voorwaarde: U hebt het toegangsniveau op Gevorderde eindgebruiker gezet.

- 1 Ga naar [7.1.2]: > Gebruikerinstellingen > Display > Verlichting LCD tijd.

4.5.6 Het gebruikerprofiel en de startpagina's configureren

Een gebruikerprofiel instellen

Voorwaarde: U hebt het toegangsniveau op Gevorderde eindgebruiker gezet.

- 1 Ga naar [7.1.3]: > Gebruikerinstellingen > Display > Gebruikerprof..
- 2 Selecteer een gebruikerprofiel en druk op **OK**.

Mogelijke gebruikersprofielen

Indien het gebruikerprofiel = Gedetailleerd kunt u meer zien en doen op de startpagina's.

Gebruikerprofiel = Basis	Gebruikerprofiel = Gedetailleerd

Configureren welke startpagina's voor de eindgebruiker beschikbaar zijn

Voorwaarde: U hebt het toegangsniveau op Gevorderde eindgebruiker gezet.

- 1 Ga naar [7.1.4]: > Gebruikerinstellingen > Display > Beschikbare homepages.

Gevolg: De lijst met de voor uw systeemlay-out mogelijke startpagina's verschijnt op het scherm.

- 2 Selecteer een startpagina en druk op **OK**.
- 3 Doe een van de volgende zaken:
 - Om de startpagina op het scherm op te roepen, selecteer Ja en druk op **OK**.
 - Om de startpagina te verbergen, selecteer Nee en druk op **OK**.

4 Bediening

4.6 Voorgeprogrammeerde waarden en programma's

4.6.1 Voorgeprogrammeerde waarden gebruiken

Over voorgeprogrammeerde waarden

U kunt voor veel regelingen voorgeprogrammeerde waarden definiëren. Met voorgeprogrammeerde waarden kunt u gemakkelijk dezelfde waarde op veel plaatsen gebruiken (in programma's en op de startpagina van de ruimtetemperaturen (☉ en ☾)). Indien u later de waarde wilt wijzigen, hoeft u dit maar op één plaats te doen.

Voorgeprogrammeerde waarden definiëren

- 1 Ga naar [7.4]: > Voorgeprogrammeerde waarden > Gebruikerinstellingen.
- 2 Selecteer de regeling waarvoor u een voorgeprogrammeerde waarde wilt definiëren. **Voorbeeld:** Kamertemperatuur.
- 3 Selecteer een voorgeprogrammeerde waarde en druk op **OK**. **Voorbeeld:** Comfort (koeling).
- 4 Selecteer een temperatuur en druk op **OK**.

Mogelijke voorgeprogrammeerde waarden

Regel-	Voorgeprogrammeerde waarde	Waar gebruikt
Kamertemperatuur	Comfort	<ul style="list-style-type: none"> ▪ Kamertemperatuurprogramma's ▪ Startpagina van de kamertemperaturen (☉ en ☾) als het gebruikerprofiel = Gedetailleerd
	Eco	
AWT primair	Comfort	In programma's van de primaire aanvoerwatertemperaturen
	Eco	
Geluidsarm niveau		Wordt gebruikt als de geluidsarme stand op AAN ingesteld staat
Elektriciteitsprijzen	Hoog	Niet van toepassing
	Middel	
	Laag	
Brandstofprijzen		Niet van toepassing

4.6.2 Programma's gebruiken en programmeren

Over programma's

Afhankelijk van uw systeemlay-out en de installateurconfiguratie kunnen (voorgeprogrammeerde en/of eigen) programma's voor veel regelingen beschikbaar zijn.

U kunt:

- Selecteren welke programma's u thans wilt gebruiken.
- Uw eigen programma's programmeren als de voorgeprogrammeerde programma's niet voldoen. De acties die u kunt programmeren hangen van de regeling af.

Mogelijke acties per regeling

Regeling	Mogelijke acties
Kamertemperatuur	Programmeren wanneer een kamer verwarmd of gekoeld moet worden:
Primaire aanvoerwatertemperatuur	<ul style="list-style-type: none"> ▪ Comfort (voorgeprogrammeerde waarde) ▪ Eco (voorgeprogrammeerde waarde) ▪ [Aangepaste temperatuur]

Regeling	Mogelijke acties
Geluidsarme stand	Programmeren wanneer de unit welk niveau van de geluidsarme stand moet gebruiken: <ul style="list-style-type: none"> ▪ Niveau 1 ▪ Niveau 2 ▪ Niveau 3 ▪ UIT
Elektriciteitsprijs	Programmeren wanneer een bepaald elektriciteitsstarief van toepassing is.

Het programma selecteren dat u nu wilt gebruiken

- 1 Ga naar [5]: > Programma selecteren.
- 2 Selecteer de regeling waarvoor u een programma wilt gebruiken. **Voorbeeld:** [5.1] Kamertemperatuur.
- 3 Selecteer de bedrijfsmodus waarvoor u een programma wilt gebruiken. **Voorbeeld:** [5.1.2] Koeling.
- 4 Selecteer een voorgeprogrammeerd of een eigen programma en druk op **OK**.

Een programma programmeren

- 1 Ga naar [7.3]: > Gebruikerinstellingen > Ingesteld programma.
- 2 Open een leeg, voorgeprogrammeerd of eigen programma.
- 3 Wijzig het.
- 4 Sla het op.

Richtlijnen wanneer u een programma programmeert

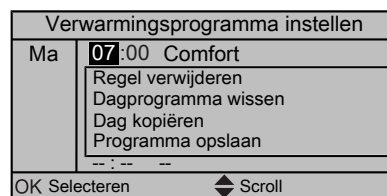

U kunt:

- Regels uit het programma verwijderen
- Een dagprogramma wissen
- Kopiëren van een dag naar andere dagen

4.6.3 Programma's: voorbeeld



INFORMATIE

Andere planningen programmeren gebeurt op dezelfde manier.

In dit voorbeeld:

- Een programma in stand Koelen voor de kamertemperatuur
- Maandag = dinsdag = woensdag = donderdag = vrijdag
- Zaterdag = zondag

Het programma programmeren

- 1 Ga naar [7.3.1.1]: > Gebruikerinstellingen > Ingesteld programma > Kamertemp. > Koelprogramma instellen.
- 2 Selecteer Leeg en druk op **OK**.
- 3 Programmeer het programma voor de maandag. Zie hierna voor meer informatie.
- 4 Kopieer maandag naar dinsdag, woensdag, donderdag en vrijdag. Zie hierna voor meer informatie.
- 5 Programmeer het programma voor de zaterdag.
- 6 Kopieer zaterdag naar zondag.

- 7 Sla het programma op en geef het een naam. Zie hierna voor meer informatie.

Het programma voor de maandag programmeren

- 1 Gebruik en om Maandag te selecteren.
- 2 Druk op om het programma voor de maandag in te geven.
- 3 Programmeer het programma voor de maandag:
 - Gebruik en om een invoer te selecteren.
 - Gebruik en om de waarde van een invoer te wijzigen.

Van een dag naar een andere kopiëren

- 1 Selecteer de dag die u wilt kopiëren en druk op **OK**. **Voorbeeld:** Maandag.
- 2 Selecteer Dag kopiëren en druk op **OK**.
- 3 Zet de dagen naar waar u wilt kopiëren op Ja en druk op **OK**. **Voorbeeld:** Dinsdag = Ja, Woensdag = Ja, Donderdag = Ja en Vrijdag = Ja.

Het programma opslaan

- 1 Druk op **OK**, selecteer Programma opslaan en druk op **OK**.
- 2 Selecteer Eigen prog 1 en druk op **OK**.
- 3 Wijzig de naam en druk op **OK**. (Alleen van toepassing voor kamertemperatuurprogramma's). **Voorbeeld:** MijnWeekprogramma

4.6.4 Voorgeprogrammeerde programma's: Ruimtetemperatuur + aanvoerwatertemperatuur (primair)

☉: Gewenste temperatuur = Voorgeprogrammeerde waarde (Comfort)

☾: Gewenste temperatuur = Voorgeprogrammeerde waarde (Eco)

Voorgeprog 1



Voorgeprog 2



Voorgeprog 3



INFORMATIE

De voorgeprogrammeerde programma's gelden voor zowel de verwarming als de koeling.

Om de instelpuntstand te selecteren, raadpleeg de uitgebreide handleiding voor de installateur.

Om de parameters van de weersafhankelijke curve in te stellen, zie hierna.

4.7.1 De weersafhankelijke instellingen instellen

Voorwaarde: U hebt het toegangsniveau op Gevorderde eindgebruiker gezet.

- 1 Ga naar [7.7]: > Gebruikerinstellingen > Stel weersafhankelijk in.
- 2 Voor de primaire aanvoerwatertemperatuurzone [7.7.1], wijzig met , , , , en bevestig met **OK**.

Weersafhank verwarm instellen/Weersafhank koelen instellen

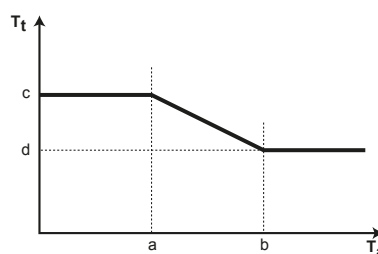

- T_t Streefaanvoerwatertemperatuur
 T_a Buitentemperatuur
 a Lage buitenomgevingstemperatuur
 b Hoge buitenomgevingstemperatuur
 c Gewenste aanvoerwatertemperatuur als de buitentemperatuur gelijk is aan de lage omgevingstemperatuur of lager dan deze temperatuur. **Let op:** in verwarming moet deze waarde hoger zijn dan (d), omdat bij lage buitentemperaturen warmer water nodig is. In koeling moet deze waarde hoger zijn dan (d), omdat bij lage buitentemperaturen minder koud water voldoende is
 d Gewenste aanvoerwatertemperatuur als de buitentemperatuur gelijk is aan de lage omgevingstemperatuur of erover komt. **Let op:** in verwarming moet deze waarde lager zijn dan (c), omdat bij hoge buitentemperaturen minder warm water nodig is. In koeling moet deze waarde lager zijn dan (c), omdat bij hoge buitentemperaturen kouder water nodig is.

4.7 Weersafhankelijke werking

In de regeling volgens ruimteverwarming/-koeling kan de instelpuntstand van de aanvoerwatertemperatuur het volgende zijn:

- Vast
- Weersafhankelijk (de aanvoerwatertemperatuur wordt automatisch bepaald op basis van de buitentemperatuur)

4 Bediening

4.8 Menustructuur: Overzicht gebruikersinstellingen

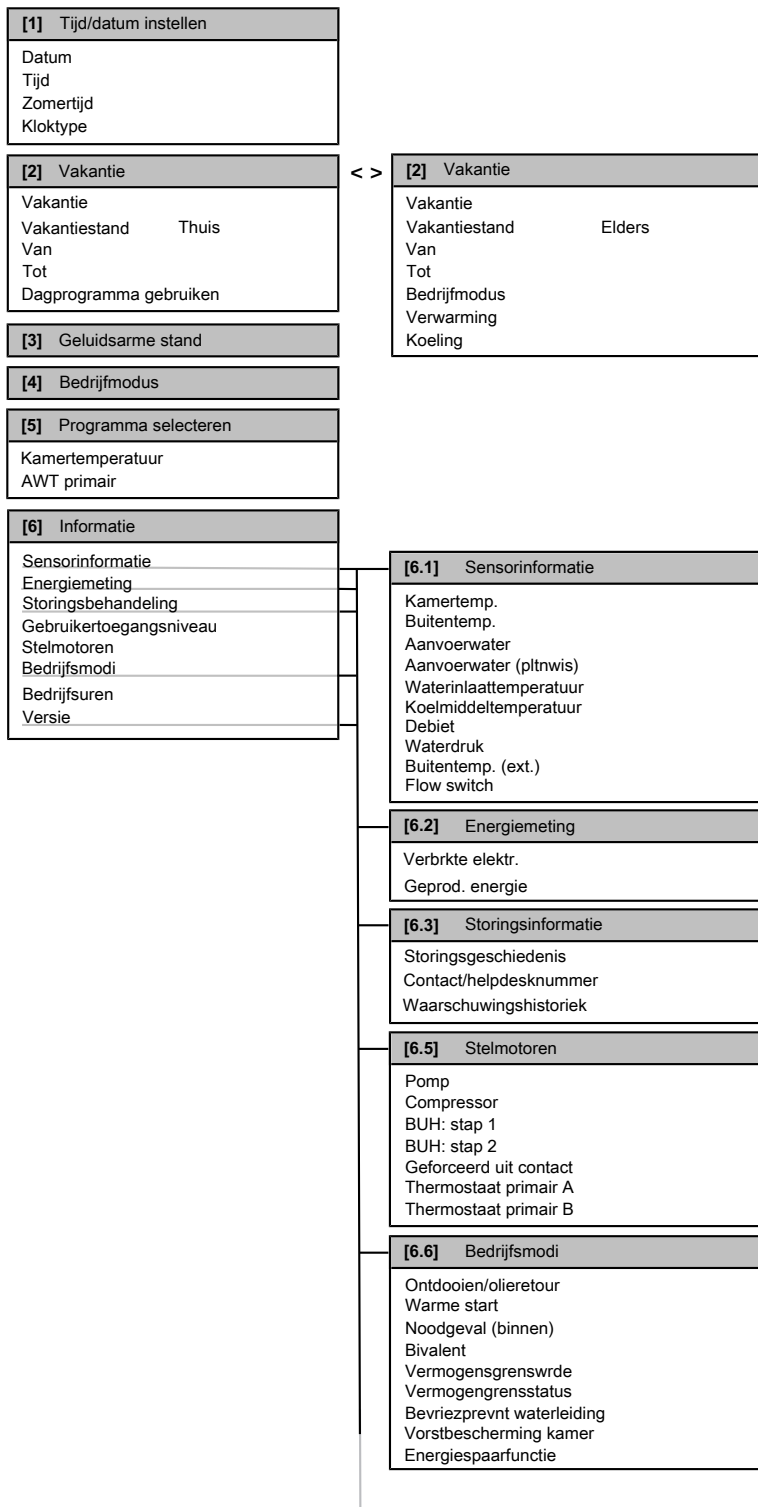

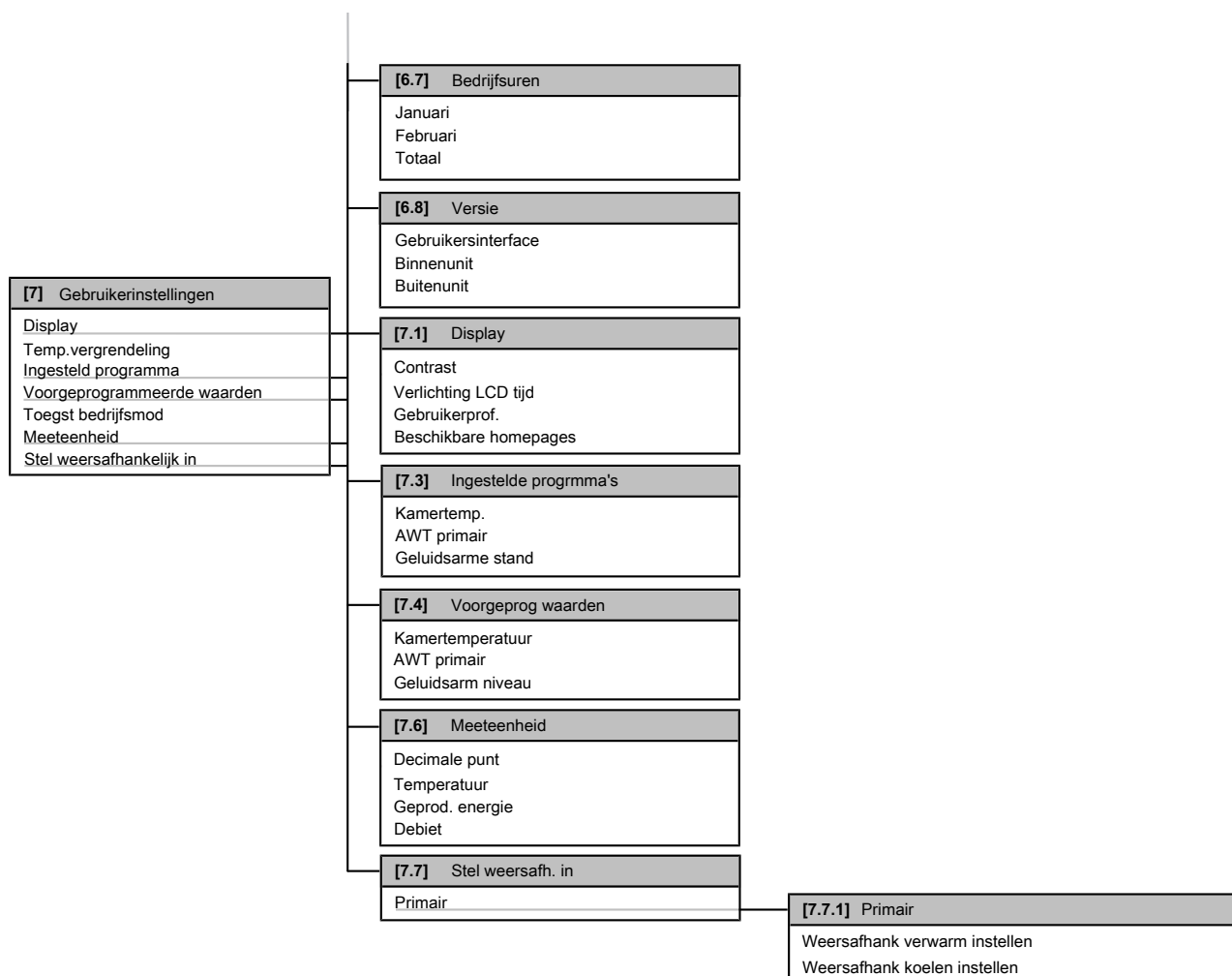
**INFORMATIE**

Naargelang de geselecteerde installateurinstellingen en het type unit, zullen de instellingen zichtbaar/onzichtbaar zijn.

**INFORMATIE**

Januari en Februari in Bedrijfsuren zijn gewoon voorbeelden die respectievelijk staan voor de vorige en huidige maand.

4.9 Installateurinstellingen: tabellen die de installateur moet invullen

4.9.1 Vluggewizard

Instelling	Standaard	Vul in...
Instellingen van de ruimteverwarming/-koeling [A.2.1]		
Unitbestur.methd	2 (Kmrthrmst)	
Loc. gebruik.interface	1 (Kamer)	
Pompbedrijfsmodus	2 (Verzoek)	
Glycol aanwezig	0 (Nee)	
Buitenunit [A.2.2]		
Extrn sensor (buiten)	0 (Nee)	
Regelkast [A.2.2.E]		

Instelling	Standaard	Vul in...
Stappen backupverwarming	0	
Type BUH	1 (1P,(1/1+2))	
Voorkeur kWh-tarief	0 (Nee)	
Primair contact	1 (Thermo)	
Kast met opties [A.2.2.F]		
Ext BUH bron	0 (Nee)	
Alarm-output	0 (Norm open)	
Extrn kWh-meter 1	0 (Nee)	
Extrn kWh-meter 2	0 (Nee)	
Extrn sensor (binnen)	0 (Nee)	
Verbruikscntrole door DI	0 (Nee)	
Capaciteiten [A.2.3]		
BUH: stap 1	Hangt af van het model	
BUH: stap 2	Hangt af van het model	

4.9.2 De regeling van de ruimteverwarming/-koeling

Instelling	Standaard	Vul in...
Aanvoertemperatuur: Primaire zone [A.3.1.1]		
AWT inst modus	1 (Weersafh.)	
Aanvoertemperatuur: Delta-T-bron [A.3.1.3]		

5 De energieprijzen instellen

Instelling	Standaard	Vul in...
Verwarming	5°C	
Koeling	5°C	
Aanvoerwatertemperatuur: Modulatie [A.3.1.1.5]		
Aangepaste AWT	1 (Ja)	
Aanvoerwatertemperatuur: Afgiftesysteem [A.3.1.1.7]		
Afgiftesysteem	0 (Snel)	

4.9.3 Het contact/helpdesknnummer [6.3.2]

Instelling	Standaard	Vul in...
Contact/helpdesknnummer	—	

5 De energieprijzen instellen

Wanneer de spaarstand van uw systeem op Economisch ingesteld staat, kunt u de volgende zaken instellen:

- een vaste prijs voor brandstof
- 3 prijsniveaus voor elektriciteit
- een weektimer voor prijzen voor elektriciteit.

De spaarstand wordt door de installateur ingesteld en kan ecologisch of economisch zijn. In de stand Ecologisch wordt het verbruik aan primaire energie geminimaliseerd en in de stand Economisch zijn het de exploitatiekosten. Bespreek met de installateur welke spaarstand het beste is. Raadpleeg de installatiehandleiding voor meer informatie.

Voorbeeld: Hoe de energieprijzen op de gebruikersinterface instellen?

Prijs	Waarde in verwijzing
Brandstof: 5,3 eurocent/kWh	[7.4.6]=5,3
Brandstof: 4,8 eurocent/kWh	[7.4.6]=4,8
Elektriciteit: 12 eurocent/kWh	[7.4.5.1]=12
Elektriciteit: 12,49 pence/kWh	[7.4.5.1]=12

5.1 De prijs voor brandstof instellen

- 1 Ga naar [7.4.6]: > Gebruikerinstellingen > Voorgeprogrammeerde waarden > Brandstofprijs.
- 2 Gebruik en om de juiste prijs in te stellen.
- 3 Druk op om te bevestigen.

INFORMATIE

- De prijzen kunnen van 0.00~290 munteenheid/MBtu (met 2 significante waarden) ingesteld worden.
- De prijzen kunnen van 0.00~990 munteenheid/kWh (met 2 significante waarden) ingesteld worden.

5.2 De prijs voor elektriciteit instellen

- 1 Ga naar [7.4.5]: > Gebruikerinstellingen > Voorgeprogrammeerde waarden > Elektriciteitsprijs.
- 2 Gebruik en om de juiste prijzen in te stellen voor Hoog, Middel en Laag, overeenkomstig uw elektriciteitstarief.
- 3 Druk op om te bevestigen.

INFORMATIE

De prijzen kunnen van 0.00~990 munteenheid/kWh (met 2 significante waarden) ingesteld worden.

INFORMATIE

Indien er geen programma werd ingesteld, wordt rekening gehouden met de Elektriciteitsprijs voor Hoog.

5.3 De weektimer van de prijs voor elektriciteit instellen

- 1 Ga naar [7.3.8]: > Gebruikerinstellingen > Ingesteld programma > Elektriciteitsprijs.
- 2 Programmeer het programma overeenkomstig de Hoog-, Middel- en Laag-prijzen voor elektriciteit voor elk tijdsinterval.
- 3 Druk op om het programma op te slaan.

INFORMATIE

De waarden voor Hoog, Middel en Laag stemmen overeen met de waarden van de prijzen voor elektriciteit voor Hoog, Middel en Laag die zonet werden ingesteld. Indien er geen programma werd ingesteld, wordt rekening gehouden met de Hoog-prijs voor elektriciteit.

Over energieprijzen in geval van een stimulans per kWh hernieuwbare energie

Er kan bij het instellen van de energieprijzen rekening worden gehouden met een stimulans. Hoewel de exploitatiekosten kunnen verhogen, zullen de totale werkingskosten geoptimaliseerd worden rekening houdende met de terugbetaling.

OPMERKING

Vergeet aan het einde van de stimulansperiode niet de instelling van de energieprijzen te veranderen.

5.3.1 De brandstofprijs instellen in geval van een stimulans per kWh hernieuwbare energie

Voorwaarde: Bereken met de volgende formule de waarde van de brandstofprijs: huidige brandstofprijs+(stimulans/kWh×0,9)

- 1 Ga naar [7.4.6]: > Gebruikerinstellingen > Voorgeprogrammeerde waarden > Brandstofprijs.
- 2 Gebruik en om de juiste prijs in te stellen.
- 3 Druk op om te bevestigen.

5.3.2 De elektriciteitsprijs instellen in geval van een stimulans per kWh hernieuwbare energie

Voorwaarde: Bereken met de volgende formule de waarde van de elektriciteitsprijs: huidige elektriciteitsprijs+stimulans/kWh.

- 1 Ga naar [7.4.5]: > Gebruikerinstellingen > Voorgeprogrammeerde waarden > Elektriciteitsprijs.
- 2 Gebruik en om de juiste prijzen in te stellen voor Hoog, Middel en Laag, overeenkomstig uw elektriciteitstarief.
- 3 Druk op om te bevestigen.

5.3.3 Voorbeeld

Dit is een voorbeeld en de in dit voorbeeld gebruikte prijzen en/of waarden zijn NIET precies.

Gegevens	Pence/kWh
Brandstofprijs	4,08
Elektriciteitsprijs	12,49
Stimulans per kWh voor hernieuwbare verwarming	5

Berekening van de brandstofprijs:

Brandstofprijs=Huidige brandstofprijs+(stimulans/kWh×0,9)

Brandstofprijs=4,08+(5×0,9)

Brandstofprijs=8,58

Berekening van de elektriciteitsprijs:

Elektriciteitsprijs=Huidige elektriciteitsprijs+stimulans/kWh

Elektriciteitsprijs=12,49+5

Elektriciteitsprijs=17,49

Prijs	Waarde in verwijzing
Brandstof: 4,08 eurocent/kWh	[7.4.6]=8,58
Elektriciteit: 12,49 pence/kWh	[7.4.5]=17,49

6 Tips om energie te besparen

Tips in verband met de kamertemperatuur

- Zorg ervoor dat de gewenste kamertemperatuur NOOIT te hoog (in de stand Verwarming) of te laag (in de stand Koeling) is, maar ALTIJD volgens wat u werkelijk nodig hebt. Elke graad minder kan een besparing tot 6% op de kosten voor verwarming/koeling opleveren.
- Verhoog de gewenste ruimtetemperatuur NIET om de ruimte vlugger te verwarmen. De ruimte zal NIET vlugger warm worden.
- Als uw systeemlay-out trage warmteafgevers bevat (voorbeeld: vloerverwarming), vermijd grote schommelingen van de gewenste ruimtetemperatuur en laat de ruimtetemperatuur NIET te laag zakken. Het zal langer duren en meer energie kosten om de ruimte opnieuw te verwarmen.
- Gebruik een weekprogramma voor uw normale behoeften aan ruimteverwarming of ruimtekoeling. Indien nodig kunt u gemakkelijk afwijken van het programma:
 - Voor kortere periodes: u kunt de geplande ruimtetemperatuur negeren. **Voorbeeld:** Als u een fuifje geeft of als u gedurende enkele uren uit huis bent.
 - Voor langere periodes: u kunt de vakantiestand gebruiken. **Voorbeeld:** Als u thuis blijft tijdens uw vakantie of als u weg gaat tijdens uw vakantie.

Tips in verband met de aanvoertemperatuur

7 Onderhoud en service

7.1 Overzicht: onderhoud en service

De installateur moet een jaarlijks onderhoud doen. U vindt het contact/helpdesknummer via de gebruikersinterface.

Als eindgebruiker moet u:

- De ruimte rondom de unit zuiver houden.
- De gebruikersinterface reinigen met een vochtig zacht doekje. Gebruik hiervoor NOOIT detergents.
- Controleer regelmatig of de waterdruk groter is dan 1 bar.

Koelmiddel

Dit product bevat gefluoreerde broeikasgassen. Laat de gassen NIET vrij in de atmosfeer.

Koelmiddeltype: R410A

Waarde globaal opwarmingspotentieel (GWP): 2087,5



OPMERKING

In Europa worden de **broeikasgasemissies** van de totale koelmiddelvulling in het systeem (uitgedrukt in tonnen CO₂-equivalent) gebruikt om de onderhoudsintervallen te bepalen. Houd u aan de geldende wetgeving.

Formule om broeikasgasemissies te berekenen: GWP-waarde koelmiddel × totale koelmiddelvulling [in kg] / 1000

Neem contact op met uw installateur voor meer informatie.



WAARSCHUWING

Het koelmiddel in het systeem is veilig en lekt normaal niet. Als het koelmiddel in de ruimte lekt, kan een schadelijk gas vrijkomen bij contact met vuur van een brander, een verwarming of een fornuis.

Schakel alle verwarmingstoestellen met verbranding uit, verlucht de ruimte en neem contact op met de dealer waar u de unit hebt gekocht.

Gebruik het systeem niet totdat iemand van de servicedienst heeft bevestigd dat het deel met het koelmiddel gerepareerd is.

7.2 Het contact/helpdesknummer vinden

Voorwaarde: U hebt het toegangsniveau op Gevorderde eindgebruiker gezet.

- 1 Ga naar [6.3.2]: > Informatie > Storingsbehandeling > Contact/helpdesknummer.

8 Opsporen en verhelpen van storingen

8.1 Overzicht: storingen opsporen en verhelpen

Indien een storing optreedt, verschijnt op de startpagina's. U kunt op drukken voor meer informatie over de storing.

U kunt, voor de hierna vermelde symptomen, zelf proberen het probleem op te lossen. Contacteer uw installateur voor alle andere problemen. U vindt het contact/helpdesknummer via de gebruikersinterface.

8.2 De storingsgeschiedenis nagaan

Voorwaarde: Alleen beschikbaar als op de startpagina's verschijnt.

- 1 Ga naar [6.3.1]: > Informatie > Storingsbehandeling > Storingsgeschiedenis.

8.3 De waarschuwingsgeschiedenis nagaan

Voorwaarde: Alleen beschikbaar als op de startpagina's verschijnt.

- 1 Ga naar [6.3.1]: > Informatie > Storingsbehandeling > Waarschuwingshistoriek.

9 Verplaatsen

8.4 Symptoom: u vindt het te koud (warm) in uw woonruimte



Mogelijke oorzaak	Wat te doen
De gewenste ruimtetemperatuur is te laag (hoog).	Verhoog (verlaag) de gewenste ruimtetemperatuur. Indien het probleem dagelijks terugkomt, doe dan een van de volgende zaken: <ul style="list-style-type: none">Verhoog (verlaag) de voorgeprogrammeerde waarde van de ruimtetemperatuur.Pas het programma voor de ruimtetemperatuur aan.
De gewenste ruimtetemperatuur kan niet bereikt worden.	Verhoog de gewenste aanvoerwatertemperatuur in functie van het warmteafgiftesysteem.

8.5 Symptoom: Storing in de warmtepomp

Indien de warmtepomp weigert te werken, kan de back-upverwarming als noodverwarming werken en al dan niet automatisch de volledige warmtebelasting overnemen.

- Wanneer de automatische noodfunctie is **ingeschakeld** en een warmtepomp stopt met werken wegens een storing, zal de back-upverwarming automatisch de warmtebelasting overnemen.
- Wanneer automatische noodstop **niet is geactiveerd** en er zich een storing voordoet in de warmtepomp, stoppen het verwarmen van ruimten en moet het systeem handmatig worden hersteld. De gebruikersinterface zal u dan vragen of de back-upverwarming de volledige warmtebelasting al dan niet moet overnemen.

Als er zich een storing in de warmtepomp voordoet, zal  op de gebruikersinterface verschijnen.

Mogelijke oorzaak	Wat te doen
De warmtepomp is beschadigd.	<ul style="list-style-type: none">Druk op  om een beschrijving van het probleem te zien.Druk opnieuw op .Selecteer OK om toe te laten dat de back-upverwarming de volledige warmtebelasting overneemt.Neem contact op met uw verdeler om de warmtepomp te laten repareren.



INFORMATIE

Wanneer de back-upverwarming de volledige warmtebelasting overneemt, zal het elektriciteitsverbruik aanzienlijk stijgen.

9 Verplaatsen

9.1 Overzicht: verplaatsen

Indien u onderdelen van uw systeem (de gebruikersinterface, de binnenunit, de buitenunit, de warmtapwatertank, enz.) wilt verplaatsen, contacteer uw installateur. U vindt het contact/hulpdesnummer via de gebruikersinterface.

10 Als afval verwijderen



OPMERKING

Probeer het systeem NIET zelf te ontmantelen: het ontmantelen van het systeem en het behandelen van het koelmiddel, van olie en van andere onderdelen MOETEN conform met de geldende wetgeving uitgevoerd worden. De units MOETEN voor hergebruik, recyclage en terugwinning bij een gespecialiseerd behandelingsbedrijf worden behandeld.

11 Verklarende woordenlijst

WTW = warm tapwater

Warm water gebruikt, in elk type van gebouw, voor huishoudelijke doeleinden.

AWT = Aanvoerwatertemperatuur

De watertemperatuur aan de wateruitgang van de warmtepomp.

Dealer

Verdeler die het product verkoopt.

Erkende installateur

Technisch bekwaam persoon met een erkenning om het product te installeren.

Gebruiker

Persoon die de eigenaar is van het product en/of die het product gebruikt.

Geldende wetgeving

Alle geldende internationale, Europese, nationale en plaatselijke richtlijnen, wetten, reglementen en/of voorschriften betreffende een bepaald product of domein.

Onderhoudsbedrijf

Bedrijf dat bevoegd is om de vereiste service voor het product uit te voeren of te coördineren.

Installatiehandleiding

Handleiding met instructies betreffende het installeren, het configureren en het onderhouden van een bepaald product of een bepaalde toepassing.

Gebruiksaanwijzing

Instructiehandleiding voor een bepaald product of een bepaalde toepassing waarin wordt uitgelegd hoe het product of de toepassing moet worden gebruikt.

Accessoires

Labels, handleidingen, informatiefiches, apparatuur en uitrustingen die met het product worden meegeleverd en die volgens de instructies in de meegeleverde documentatie geïnstalleerd moeten worden.

Optionele apparatuur

Door Daikin gemaakte of goedgekeurde apparatuur en uitrustingen die met het product volgens de instructies in de meegeleverde documentatie gecombineerd mogen worden.

Ter plaatse te voorzien

NIET door Daikin gemaakte apparatuur en uitrustingen die met het product volgens de instructies in de meegeleverde documentatie gecombineerd mogen worden.

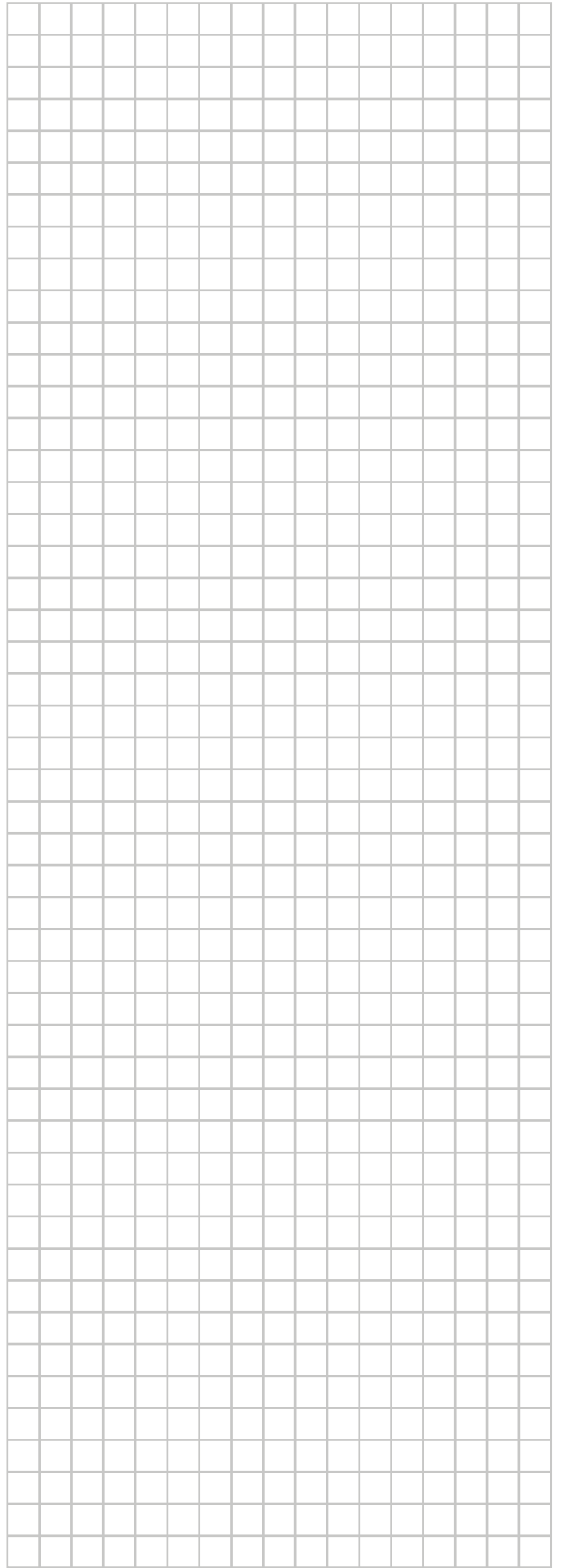
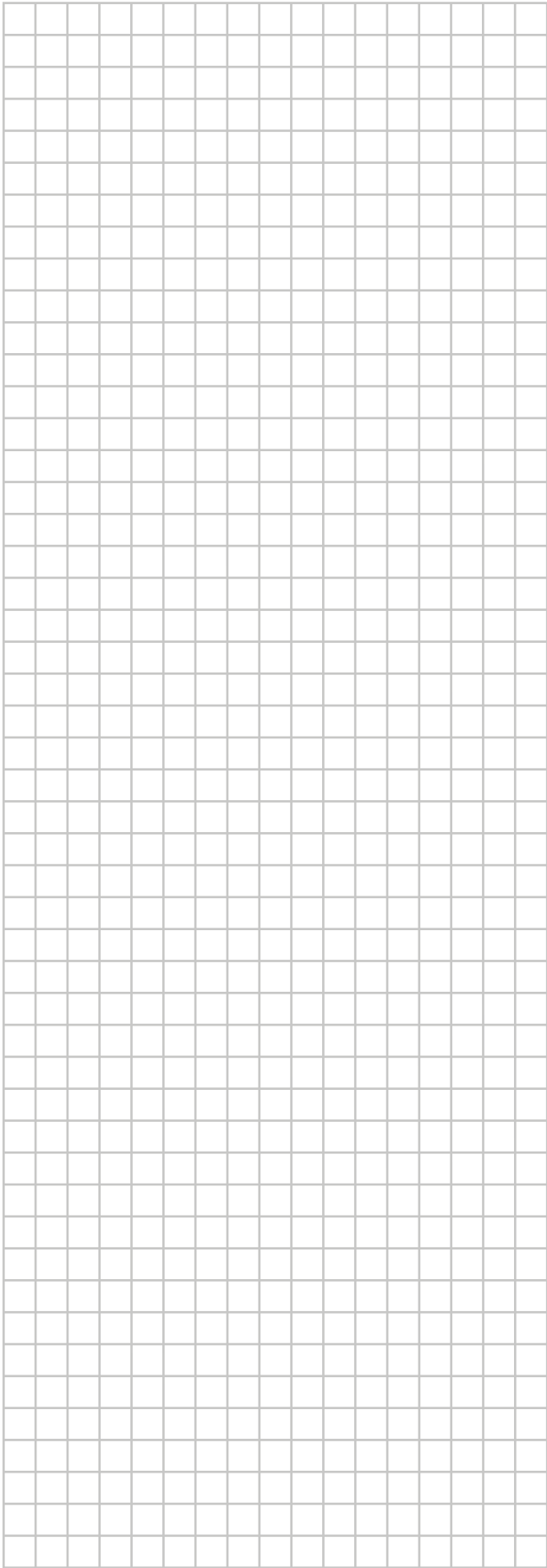

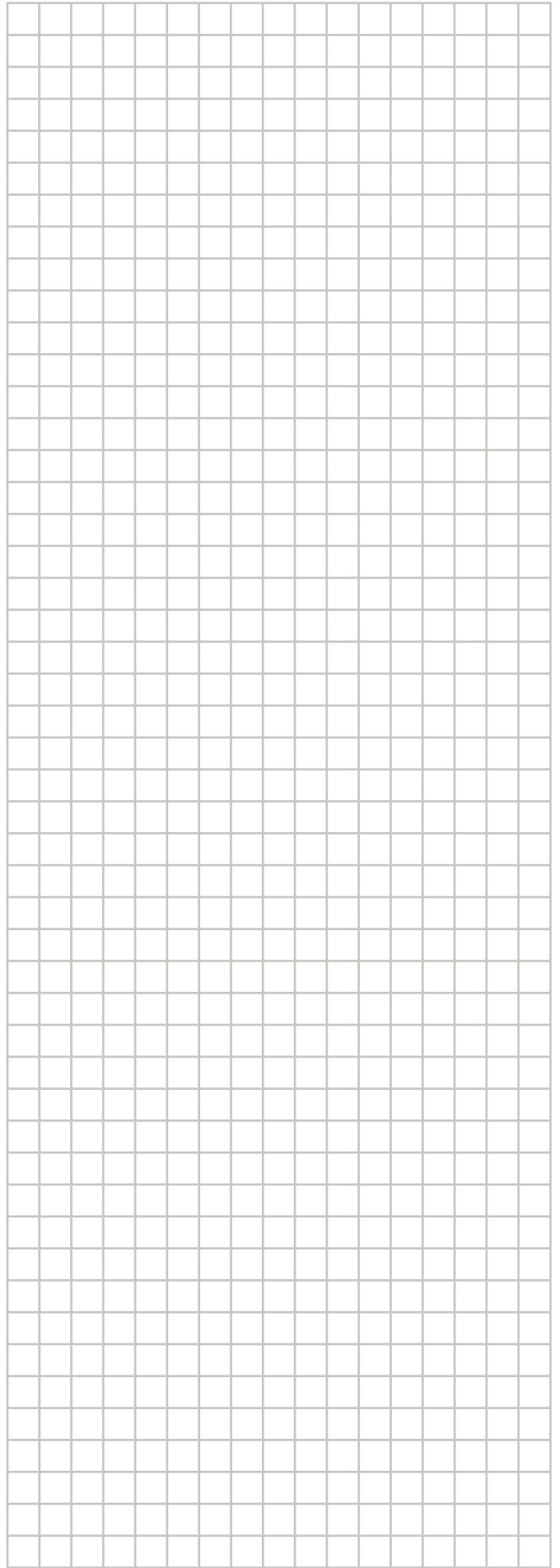
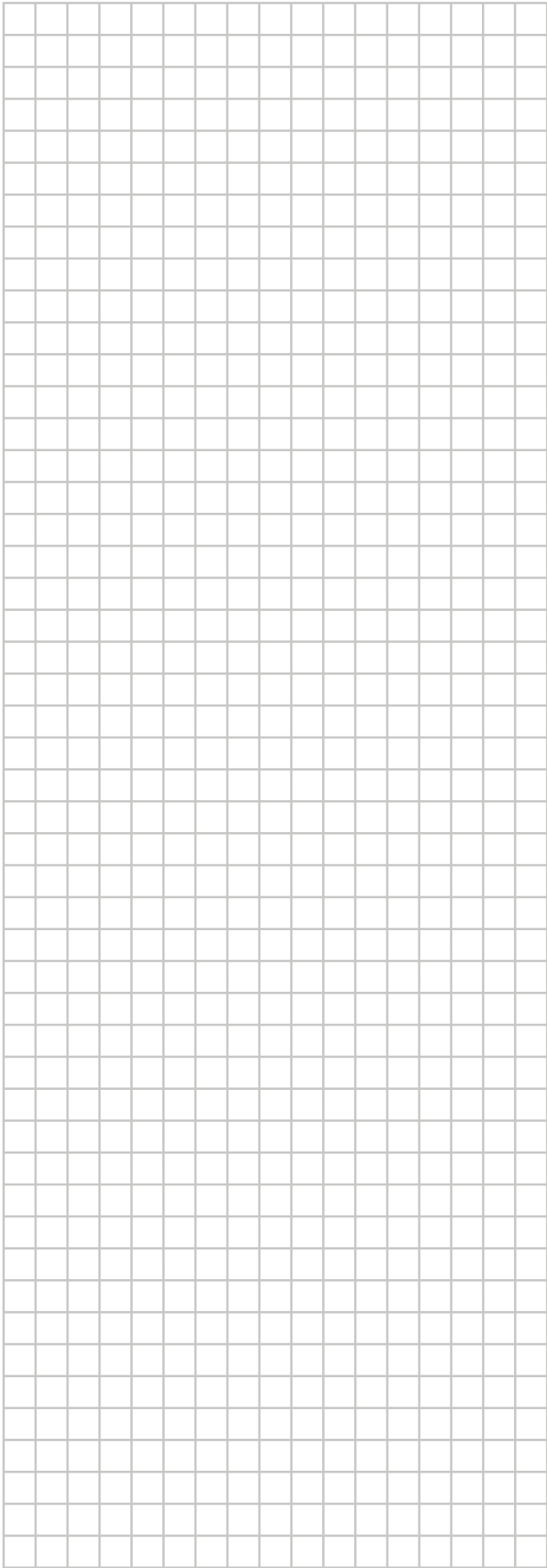

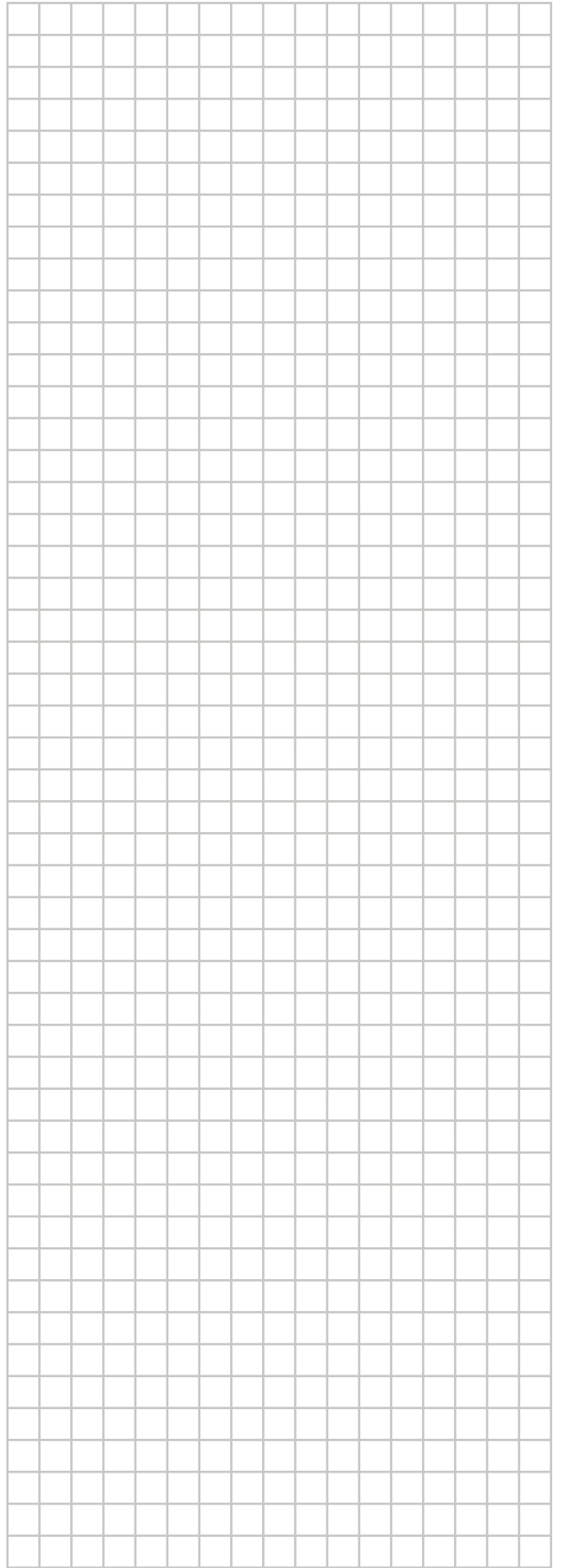

ERC

Copyright 2017 Daikin