

DAIKIN

DAIKIN ROOM AIR CONDITIONER

GEBRUIKSAANWIJZING



INVERTER

Geniet het hele jaar van comfort.

MODELLEN

FTX25KNV1B

FTX35KNV1B

Verbeterd comfort en economischer



COMFORT LUCHTSTROOM

De blaasrichting is opwaarts in de stand KOELEN en neerwaarts in de stand VERWARMEN. Deze functie voorkomt dat koude of warme lucht rechtstreeks op uw lichaam wordt geblazen. [▶ Pagina 13](#)



ECONO

Met deze functie is een efficiënte werking mogelijk door het maximale stroomverbruik te beperken. Deze is nuttig bij gelijktijdig gebruik van de airconditioner en andere elektrische apparatuur die op een gedeeld elektrisch circuit zijn aangesloten. [▶ Pagina 14](#)





Inhoud



■ Te lezen vooraleer te gebruiken	
Veiligheidsmaatregelen	3
Naam van de onderdelen	5
Vorbereiding vooraleer te gebruiken	8
■ Basisbediening	
 AUTO · KOELEN · DROGEN · VERWARMEN · ALLEEN VENTILATOR	9
 Het luchtdebiet regelen	11
 De blaasrichting regelen	12
■ Nuttige functies	
 COMFORT LUCHTSTROOM	13
 Werking met KRACHT	13
 ECONO	14
■ De bediening met de TIMER	
 TIMER AAN/UIT	15
■ Zorg	
Zorg en reiniging	17
■ Wanneer nodig	
Veel gestelde vragen (FAQ)	21
Storingen opsporen en oplossen	22

De Engelse tekst is de oorspronkelijke versie. Andere talen zijn vertalingen van de oorspronkelijke instructies.

Veiligheidsmaatregelen

- Bewaar deze handleiding waar de gebruiker ze gemakkelijk kan vinden.
- Lees zorgvuldig de voorzorgsmaatregelen in deze handleiding voordat u de unit bedient.
- Dit apparaat is bedoeld om in werkplaatsen, in de lichte industrie en in boerderijen door deskundige of geschoolde gebruikers gebruikt te worden of, in de handel en in huishoudens, door niet gespecialiseerde personen.
- Het geluidsdrukniveau bedraagt minder dan 70 dB (A).
- De in deze handleiding beschreven maatregelen worden onderverdeeld in WAARSCHUWING en VOORZICHTIG. Deze bevatten belangrijke informatie betreffende veiligheid. Neem alle veiligheidsmaatregelen nauwkeurig in acht.

 WAARSCHUWING	 VOORZICHTIG
Het niet correct opvolgen van deze instructies kan ernstig lichamelijk letsel of een dodelijk ongeval veroorzaken.	Het niet correct opvolgen van deze instructies kan schade aan eigendommen of lichamelijk letsel tot gevolg hebben, dat ernstig kan zijn al naar gelang de omstandigheden.

 Probeer dit nooit.	 Leef de instructies na.	 Zorg dat er een verbinding met de aarde is.
--	--	--

- Bewaar deze handleiding op een geschikte plaats nadat u deze hebt gelezen, zodat u deze later, indien nodig, nog kunt terugvinden. Als het toestel aan een nieuwe gebruiker wordt overgedragen, moet deze handleiding bij het toestel blijven.

WAARSCHUWING

-  • Bedien de unit nooit wanneer er schadelijk gassen (bijv. ontvlambare of corrosieve) in de buurt van de unit worden ontdekt om brand, explosie of letsel te voorkomen.
- Houd er rekening mee dat langdurige directe blootstelling aan koude of warme lucht van de airconditioner of aan lucht die te koel of te warm is, schadelijk kan zijn voor uw lichamelijke conditie en gezondheid.
- Plaats geen voorwerpen, zoals staven, vingers, enz. in de luchtinlaat of luchtuitlaat. Als gevolg van aanraking met de hoge-snelheid ventilatorbladen van de airconditioner kan letsel ontstaan.
- Probeer niet zelf de airconditioner te repareren, ontmantelen, opnieuw te installeren of te veranderen. Dat kan namelijk leiden tot waterlekkege, elektrische schokken of brandgevaar.
- Gebruik geen ontvlambare spray in de buurt van de airconditioner, omdat er anders brand kan ontstaan.
- Bedien het apparaat niet met natte handen om elektrische schokken te voorkomen.

-  • Pas bij lekkage van koelmiddel op voor brandgevaar. Als de airconditioner niet correct functioneert, d.w.z. geen koude of warme lucht produceert, kan lekkage van koelmiddel de oorzaak zijn. Neem contact op met uw leverancier voor assistentie. Het gebruikte koelmiddel in de airconditioner is veilig en lekt gewoonlijk niet weg. Maar ingeval van een lek kan een schadelijk gas vrijkomen bij contact met een naakte brander, verwarming of fornuis. Gebruik de airconditioner niet meer totdat een deskundige onderhoudsmonteur heeft bevestigd dat de lekkage is gerepareerd.
- Probeer de airconditioner niet zelf te installeren of te repareren. Een slechte installatie of reparatie kan waterlekken, elektrische schokken of brand veroorzaken. Neem contact op met uw plaatselijke leverancier of bevoegd personeel voor installatie en onderhoud.
- Wanneer de airconditioner niet correct functioneert (een brandlucht afgeeft, enz.), schakel dan het apparaat uit en neem contact op met uw plaatselijke leverancier. Wanneer u de airconditioner onder deze omstandigheden blijft gebruiken, kan dit defecten, elektrische schokken of brand tot gevolg hebben.
- Installeer een aardlekschakelaar. Het niet plaatsen van deze aardlekschakelaar kan gevaar voor elektrische schokken of brand tot gevolg hebben.

-  • Voorzie het apparaat van een aardaansluiting. Aard de unit niet aan een gas- of waterpijp, bliksemafleider of telefoon-aardkabel. Onvoldoende aarding kan elektrische schokken veroorzaken.

VOORZICHTIG

-  • Gebruik de airconditioner niet voor andere doeleinden dan waarvoor deze bestemd is. Gebruik de airconditioner niet voor het koel houden van precisie-instrumenten, voedsel, dieren, planten of kunstvoorwerpen, aangezien dit de prestaties, kwaliteit en/of levensduur van het betreffende voorwerp nadelig kan beïnvloeden.
- Stel planten of dieren niet rechtstreeks bloot aan de luchtstroming uit de unit, aangezien dit nadelige gevolgen kan hebben.
- Plaats geen apparatuur die open vuur produceert, op plaatsen die blootstaan aan de luchtstroom van het apparaat, aangezien dit de verbranding van de brander nadelig kan beïnvloeden.
- De luchtinlaten of luchtuitlaten niet blokkeren. Een geblokkeerde of belemmerde luchtstroom kan verminderde prestaties of defecten veroorzaken.
- Ga niet op de buitenunit zitten, leg geen voorwerpen op de unit of trek niet aan de unit. Als u dat wel doet, kan dat ongevallen tot gevolg hebben, zoals vallen of omkantelen, waardoor letsel, een verkeerde werking van het product of productschade kan ontstaan.

Veiligheidsmaatregelen



- Plaats geen voorwerpen die gevoelig zijn voor vocht, direct onder de binnen- of buitenunits. Onder bepaalde omstandigheden kan condensvorming op de hoofdeunit of de koelmiddelleidingen, vuil in het luchtfilter of een verstopte afvoer waterlekkege veroorzaken, waardoor het betreffende voorwerp vervuild of defect kan raken.
- Controleer na langdurig gebruik de standaard van het apparaat en de bevestiging ervan op beschadiging. Als ze beschadigd zijn, kan de unit vallen en letsel veroorzaken.
- Raak de luchtinlaat of de aluminium vinnen van de unit niet aan om letsels te voorkomen.
- Zorg dat iets tegen de binnen- en buitenunits kan stoten, omdat deze anders kunnen worden beschadigd.
- Plaats geen ontvlambare middelen, zoals spuitbussen, binnen 1 meter afstand van de luchtuitlaat.
De spuitbussen kunnen ontploffen door hete lucht die afkomstig is van de binnen- en buitenunits.
- Laat huisdieren niet op de airconditioner plassen. Plassen op de airconditioner kan elektrische schokken of brand veroorzaken.
- Spoel de airconditioner niet af met water, aangezien dit elektrische schokken of brand kan veroorzaken.
- Plaats geen bakken met water (vazen, enz.) op het apparaat, aangezien dit elektrische schokken of brand kan veroorzaken.
- Dit toestel mag worden gebruikt door kinderen vanaf 8 jaar en personen met beperkte fysieke, zintuiglijke of mentale mogelijkheden of met een gebrek aan ervaring en kennis indien ze onder toezicht staan of onderricht zijn in het veilige gebruik van het toestel en de mogelijke gevaren begrijpen.
- Kinderen mogen niet met het toestel spelen.
- Reiniging en onderhoud door de gebruiker mogen niet worden uitgevoerd door kinderen zonder toezicht.



- Zorg voor een degelijke ventilatie van de kamer als samen met de airconditioner een brander en dergelijke wordt gebruikt om zuurstofgebrek te voorkomen.
- Vooraleer de unit schoon te maken, schakel deze uit en schakel tevens de stroomonderbreker uit of trek de stekker uit het stopcontact. Anders dreigt u elektrische schokken te krijgen en letsel op te lopen.
- Sluit de airconditioner alleen aan op het gespecificeerde stroomcircuit. Stroomvoorzieningen anders dan de gespecificeerde kunnen elektrische schokken, oververhitting en branden veroorzaken.
- Plaats de afvoerslang op een wijze dat het water goed kan worden afgevoerd. Door een slechte afvoer kunnen meubels, het gebouw, enz. vochtsporen beginnen te vertonen.
- Plaats geen voorwerpen in de directe nabijheid van de buitenunit en zorg er voor dat bladeren of andere overblijfselen zich niet rondom het apparaat ophopen. Bladeren trekken kleine dieren aan die in de unit kunnen binnendringen. In de unit kunnen dergelijke dieren stingen, rook of brand veroorzaken wanneer ze in contact komen met elektrische onderdelen.
- Plaats geen voorwerpen rondom de binneneunit.
Dat kan namelijk een negatieve invloed hebben op de prestaties, productkwaliteit en levensduur van de airconditioner.

Plaats van installatie.

- Raadpleeg de leverancier om de airconditioner in de volgende soorten omgevingen te installeren.
 - Plaatsen met een oliehoudende omgeving of waar damp of roet voorkomt.
 - Zouthoudende omgeving, zoals kustgebieden.
 - Plaatsen waar zwavelgas voorkomt, zoals hete bronnen.
 - Plaatsen waar sneeuw de buitenunit kan blokkeren.
- Leef de onderstaande instructies na.
 - De binneneunit dient minstens 1 m te zijn verwijderd van een televisie of radio (de unit kan interferentie van het beeld of geluid veroorzaken).
 - De afvoer van de buitenunit moet worden afgewaterd naar een plaats met een goede drainage.

Let op: het lawaai van de unit kan storend zijn voor uw burens.

- Kies voor installatie een plaats zoals hieronder wordt beschreven.
 - Een plaats met voldoende draagvermogen voor de unit die het werkgeluid of de werktrillingen niet versterkt.
 - Een plaats waar de uitlaatlucht van de buitenunit of het werkgeluid uw burens niet hindert.

Elektrische werkzaamheden.

- Zorg er bij de stroomvoorziening voor dat u een apart stroomcircuit gebruikt dat alleen voor de airconditioner is bestemd.

Het systeem naar een andere plaats brengen.

- Voor het herplaatsen van de airconditioner zijn gespecialiseerde kennis en vaardigheden nodig. Raadpleeg de leverancier als herplaatsing nodig is voor verhuizen of verbouwen.

Naam van de onderdelen

Binnenunit

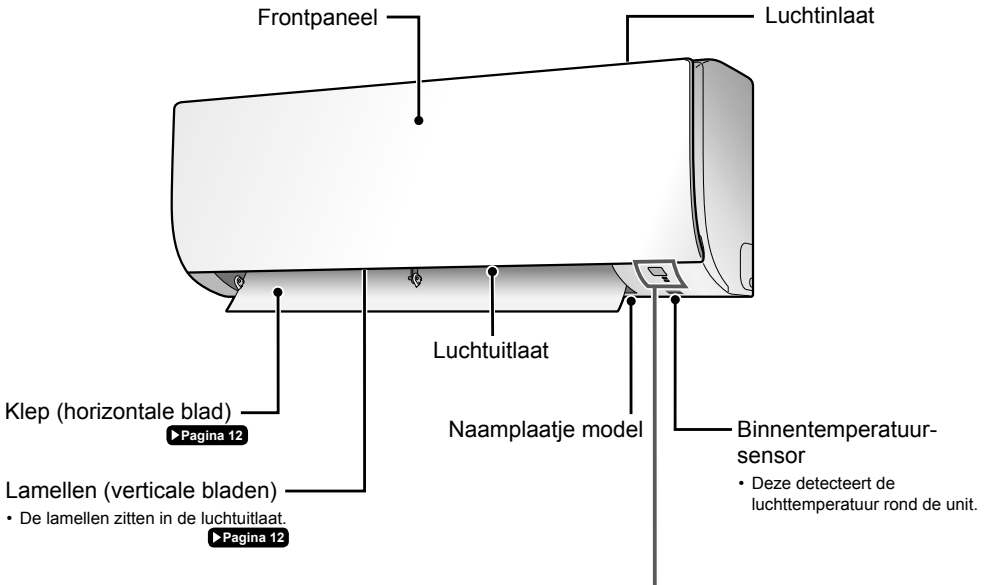

Scherm

Signaalontvanger

- Deze ontvangt signalen van de afstandsbediening.
- Wanneer de unit een signaal ontvangt, hoort u een piepgeluid.

Geval	Geluidstype
Start bedrijf	piep-pieep
Instelling gewijzigd	piep
Stop bedrijf	lange piep

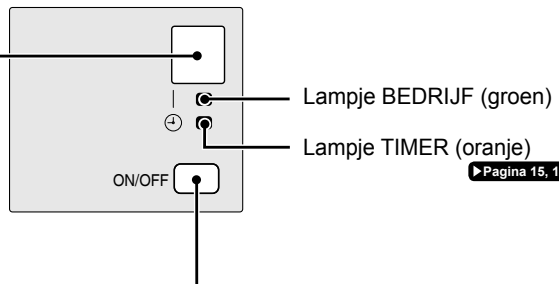

AAN/UIT-schakelaar van de binnenunit

- Druk één keer op deze schakelaar om de werking te starten. Druk opnieuw één keer om deze te stoppen.
- Zie de volgende tabel voor de instelling van de bedrijfsmodus.

Stand	Temperatuurstelling	Luchtdebiet
AUTO	25°C	AUTO

- Gebruik deze schakelaar, wanneer de afstandsbediening ontbreekt.

Naam van de onderdelen

■ Het frontpaneel openen

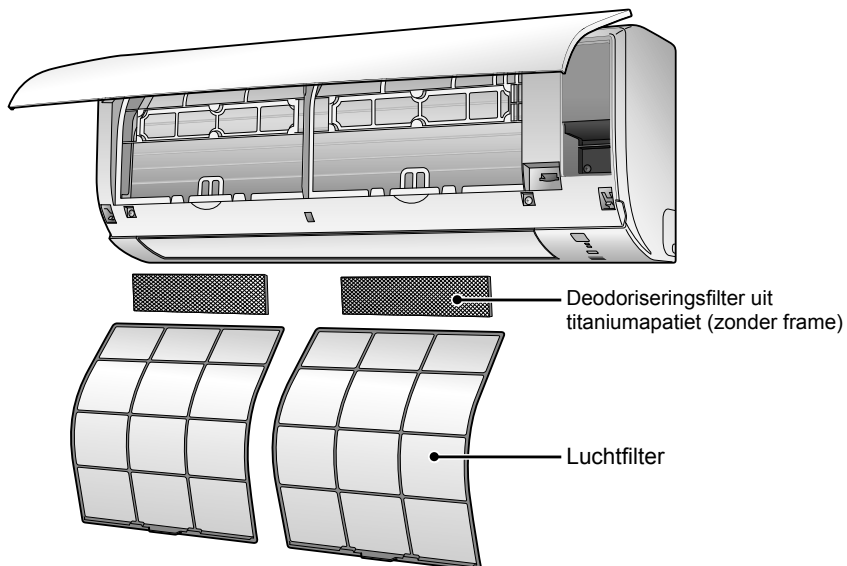

Buitenunit

- Het uiterlijk van de buitenunit kan verschillen afhankelijk van het model.

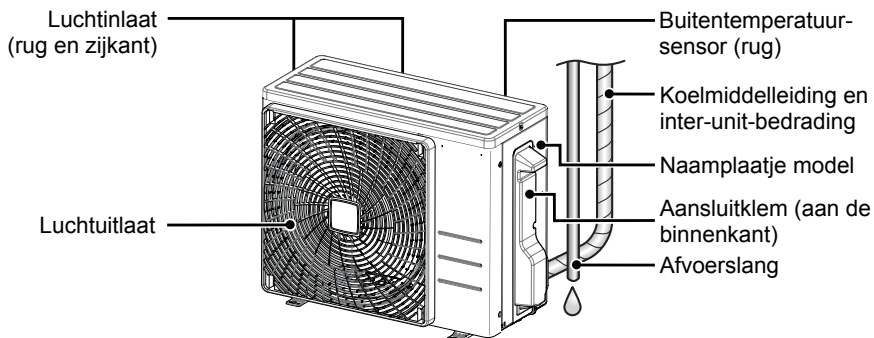

Naam van de onderdelen

Afstandsbediening

Scherf (LCD)

- Geeft de huidige instellingen weer. (Op deze afbeelding wordt elke sectie getoond met zijn schermen ten behoeve van de uitleg.)

Knop AUTO

- Deze selecteert automatisch de gepaste stand (KOELEN of VERWARMEN) op basis van de binnentemperatuur en start de airconditioner. ► Pagina 9

Directe bedieningsknoppen

- Deze starten de standen KOELEN, DROGEN, VERWARMEN en ALLEEN VENTILATOR. ► Pagina 9

TEMPERATUUR-instelknop

- Deze wijzigt de temperatuurinstelling. ► Pagina 10

Knop COMFORT

- Werking met COMFORT LUCHTSTROOM. ► Pagina 13

Knop POWERFUL

- Werking met KRACHT. ► Pagina 13

Knop TIMER UIT (stand NACHTINSTELLING)

► Pagina 16

Knop TIMER AAN

► Pagina 15

Signaalzender

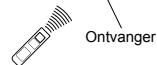

Ontvanger

- Richt de zender op de binneneunit om de afstandsbediening te gebruiken. Als er iets de signalen blokkeert tussen de unit en de afstandsbediening, zoals een gordijn, kan het zijn dat de unit niet werkt.
- De maximale overbrengingsafstand bedraagt ca. 7 m.

Knop UIT

- Deze stopt de werking. ► Pagina 10

Instelknop VENTILATOR

- Deze selecteert de instelling voor het luchtdebiet. ► Pagina 11

Knop ECONO

- Werking met ECONO. ► Pagina 14

Knop SWING

- Deze stelt de blaasrichting in. ► Pagina 12

Knop TIMER ANNULEREN

- Deze annuleert de timerinstelling. ► Pagina 15, 16

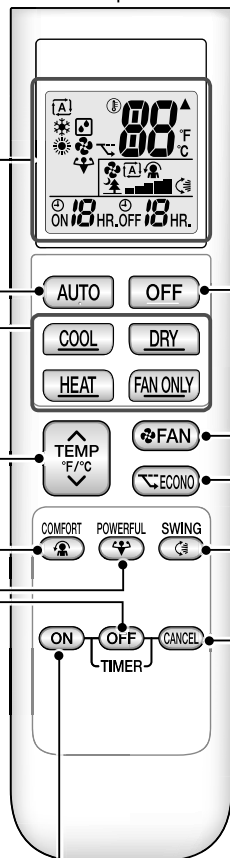

Vorbereiding vooraleer te gebruiken

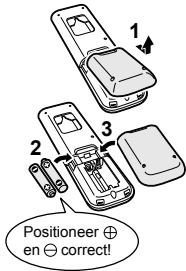

De batterijen plaatsen

1. Verwijder de achterwand door deze te verschuiven en vervolgens even op te heffen.
2. Plaats 2 droge batterijen AAA.LR03 (alkaline).
3. Plaats de achterwand terug.

De houder van de afstandsbediening aan de muur bevestigen

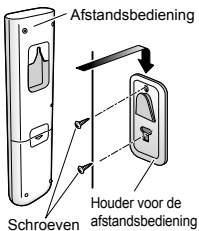

1. Kies een plaats waar de signalen de unit bereiken.
2. Bevestig de houder aan een muur, een pilaar, of vergelijkbare plaats met de met de houder meegeleverde schroeven.
3. Hang de afstandsbediening op zijn houder.

Schakelaar weergave in graden Fahrenheit/Celsius

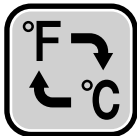

- Druk gelijktijdig op  en  (TIMER-knop) gedurende ca. 5 seconden.

- De temperatuur zal in graden Celsius worden weergegeven wanneer deze nu in graden Fahrenheit wordt weergegeven, en vice versa.
- De stand kan alleen worden veranderd wanneer de temperatuur wordt weergegeven.

Draai de stroomonderbreker aan

- Nadat de airconditioner onder spanning werd gezet, wordt de klep van de binneneenit één keer geopend en gesloten om de referentiepositie in te stellen.

NOOT

Noot over batterijen

- Gebruik batterijen van hetzelfde type en vervang beide oude batterijen samen wanneer u de batterijen vervangt.
- De batterijen gaan ca. 1 jaar mee. Als het scherm van de afstandsbediening vager wordt en de ontvangstprestaties binnen het jaar minder worden, dient u beide batterijen echter door nieuwe, formaat AAA.LR03 (alkaline) te vervangen.
- De met de afstandsbediening meegeleverde batterijen dienen slechts om met het toestel voor het eerst te kunnen werken. Deze batterijen zullen vermoedelijk minder dan een jaar meegaan.

Noot over de afstandsbediening

- Laat de afstandsbediening niet vallen. Laat deze niet nat worden.



AUTO · KOELEN · DROGEN · VERWARMEN · ALLEEN VENTILATOR



De airconditioner werkt met de bedrijfsmodus van uw keuze.

De werking starten

AUTO

- In deze stand werkt het toestel automatisch door een gepaste temperatuur en stand te selecteren.

● Druk op **AUTO**.



KOELEN

- Om de temperatuur te verlagen.

● Druk op **COOL**.



DROGEN

- Om de vochtigheid te verlagen.

● Druk op **DRY**.



VERWARMEN

- Om de temperatuur te verhogen.

● Druk op **HEAT**.



ALLEEN VENTILATOR

- Om de lucht in de kamer te doen stromen.

● Druk op **FAN ONLY**.



- Het lampje **BEDRIJF** is groen verlicht.

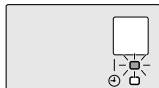

Scherf

NOOT

Noot over de stand AUTO

- In de stand AUTO selecteert het systeem een gepaste stand (KOELEN of VERWARMEN) op basis van de binnentemperatuur en start de airconditioner.
- Het systeem selecteert periodiek, automatisch opnieuw een instelling om de binnentemperatuur dichter in de buurt van het niveau van de gebruikersinstelling te brengen.

Noot over de stand DRY (Drogen)

- Deze verwijdert vochtigheid met zo goed mogelijk behoud van de binnentemperatuur. Deze regelt automatisch de temperatuur en het luchtdebiet, dus is een handmatige aanpassing van deze functies niet beschikbaar.

AUTO · KOELEN · DROGEN · VERWARMEN · ALLEEN VENTILATOR

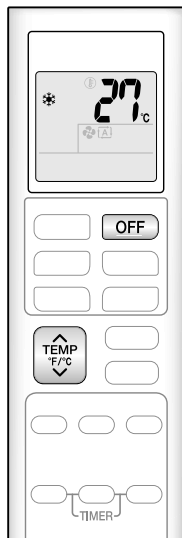

Het bedrijf stoppen

► Druk op **OFF**.

- Het lampje **BEDRIJF** gaat uit.

De temperatuurinstelling wijzigen

► Druk op **TEMP F/°C**.

- Druk op **▲** om de temperatuur te verhogen en druk op **▼** om de temperatuur te verlagen.

KOELEN	VERWARMEN	AUTO	DROGEN of ALLEEN VENTILATOR
18 – 32°C	10 – 30°C	18 – 30°C	De temperatuurinstelling kan niet worden gewijzigd.

Tips voor energiebesparing

De temperatuurinstelling op een gemiddeld niveau houden helpt om energie te besparen.

- Aanbevolen temperatuurinstelling
 - Om te koelen: 26 – 28°C
 - Om te verwarmen: 20 – 24°C

Bedek ramen met een zonnenscherm of een gordijn.

- Door zonlicht en lucht van buiten te blokkeren wordt het koel- (verwarmings-) effect verhoogd.

Houd de luchtfilters schoon.

- Verstopte luchtfilters veroorzaken een inefficiënte werking en verspillen energie. Reinig ze circa om de 2 weken. ► Pagina 18

Als u de airconditioner gedurende een lange periode niet gebruikt, bijvoorbeeld in de lente of herfst, draai dan de stroomonderbreker uit.

- De airconditioner verbruikt altijd een beetje elektriciteit, zelfs als deze niet in bedrijf is.





Het luchtdebiet regelen

U kunt het luchtdebiet bijregelen voor meer comfort.





De instelling van het luchtdebiet aanpassen

■ Druk op .

- Met elke druk op  wijzigt de instelling van het luchtdebiet chronologisch.



- Wanneer de luchtuitblaas op "  " wordt ingesteld, start de geluidsarme werking om de binnenunit veel stiller te doen werken.
- In de geluidsarmbedrijfsmodus wordt het luchtdebiet op een laag niveau ingesteld.

AUTO, KOELEN, VERWARMEN en ALLEEN VENTILATOR			DROGEN
			De luchtdebietinstelling kan niet worden gewijzigd.
			

NOOT

Noot over de instelling van het luchtdebiet

- Bij een kleiner luchtdebiet is het koel- (verwarmings-) effect ook minder.



De blaasrichting regelen

U kunt de blaasrichting bijregelen voor meer comfort.

⚠ VOORZICHTIG

- Gebruik altijd een afstandsbediening om de hoeken van de klep aan te passen. Door met de hand de klep te forceren kan een storing ontstaan.
- Regel de lamellen met de nodige voorzichtigheid. In de luchtuitlaat draait een ventilator op hoge snelheid.

Auto zwenken inschakelen

Blaasrichting naar boven en naar beneden

➤ Druk op .

- "  " verschijnt op het LCD-scherm.
- De klep (horizontale blad) beginnen te bewegen.



De klep in de gewenste stand instellen

- Deze functie is doeltreffend als de klep in de stand Auto zwenken staat.

➤ Druk op  wanneer de klep de gewenste stand heeft bereikt.

- "  " verdwijnt van het LCD-scherm.

De lamellen in de gewenste stand instellen

➤ Houd de knoppen vast en beweeg de lamellen (verticale bladen).

Er is een knop op 2 plaatsen.

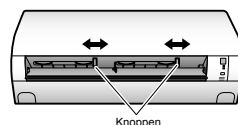

NOOT

Noten over de instelling van de blaasrichting

- De bewegingsruimte van de klep varieert volgens de bedrijfsmodus.
- De klep zal in de bovenste stand stoppen wanneer het luchtdebiet naar laag wordt gewijzigd tijdens het instellen van het naar boven en naar beneden zwenken.

Bewegingsgebied van de klep

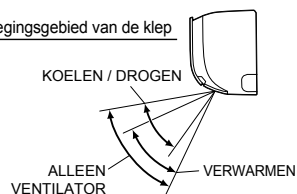



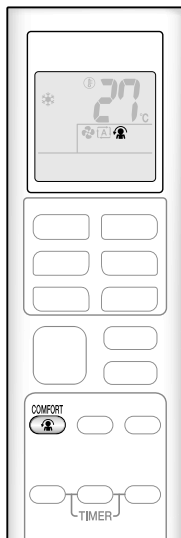

COMFORT LUCHTSTROOM



De blaasrichting en het debiet worden bijgesteld om ervoor te zorgen dat de lucht niet rechtstreeks op mensen in de kamer wordt geblazen.

COMFORT-LUCHTSTROOM starten

Druk op .

- "  " verschijnt op het LCD-scherm.

	KOELEN en DROGEN	VERWARMEN
Richting waarin de klep gaat	Gaat naar boven	Gaat naar beneden
Luchtdebiet	AUTO	

- Niet beschikbaar in de stand ALLEEN VENTILATOR.

COMFORT-LUCHTSTROOM stoppen

Druk opnieuw op .

- "  " verdwijnt van het LCD-scherm.
- De klep zal terug naar hun geheugenstand gaan van voor de stand COMFORT LUCHTSTROOM.



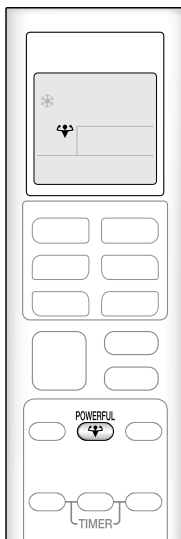

Werking met KRACHT



De werking met KRACHT zorgt ervoor dat het koel- en verwarmingseffect in iedere stand zeer snel bekomen wordt. In deze stand werkt de airconditioner op maximumcapaciteit.

De werking met KRACHT starten

Druk op .

- "  " verschijnt op het LCD-scherm.
- De werking met KRACHT eindigt na 20 minuten. Het systeem werkt daarna weer automatisch met de vorige instellingen die werden gebruikt voor het bedrijf KRACHT.

Stand KRACHT annuleren

Druk opnieuw op .

- "  " verdwijnt van het LCD-scherm.



ECONO

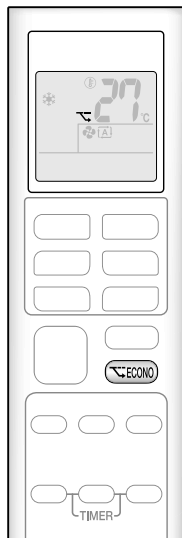

In de stand ECONO werkt het toestel efficiënt door het maximale energieverbruik te beperken.

Deze functie is nuttig om te voorkomen dat de stroomonderbreker uitschakelt wanneer de unit met andere toestellen op hetzelfde circuit werken.

De stand ECONO starten

● Druk op .

- " " verschijnt op het LCD-scherm.
- Niet beschikbaar in de stand ALLEEN VENTILATOR.

De stand ECONO stoppen

● Druk opnieuw op .

- " " verdwijnt van het LCD-scherm.

NOOT

Noot over de werking COMFORT LUCHTSTROOM

- Als de blaasrichting naar boven en naar beneden wordt geselecteerd, wordt de werking COMFORT LUCHTSTROOM geannuleerd.

Noot over de stand KRACHT

- Door op te drukken worden de instellingen geannuleerd en verdwijnt " " van het LCD-scherm.
- De stand KRACHT verhoogt de capaciteit van de airconditioner niet, als de airconditioner al op zijn aantoonbaar maximale vermogen werkt.

- In de standen KOELEN, VERWARMEN en AUTO

Om het koel- (verwarmings-) effect te maximaliseren wordt de capaciteit van de buitenunit verhoogd en wordt het luchtdebiet gefixeerd op de maximale instelling.

De temperatuurinstelling kan niet worden gewijzigd.

- In de stand DROGEN

De temperatuurinstelling wordt verlaagd met 2,5°C en het luchtdebiet wordt enigszins vergroot.

- In de stand ALLEEN VENTILATOR

Het luchtdebiet is gefixeerd op de maximale instelling.

Noot over de stand ECONO

- Door op te drukken worden de instellingen geannuleerd en verdwijnt " " van het LCD-scherm.
- Als het stroomverbruikniveau al laag is, zal het stroomverbruik niet verminderen wanneer de stand ECONO wordt gekozen.

Sommige nuttige functies kunnen samen worden gebruikt.

COMFORT LUCHTSTROOM + ECONO	Beschikbaar
KRACHT + COMFORT LUCHTSTROOM	Niet beschikbaar*
KRACHT + ECONO	Niet beschikbaar*

*De functie van de knop die als laatste werd ingedrukt, krijgt voorrang.



TIMER AAN/UIT

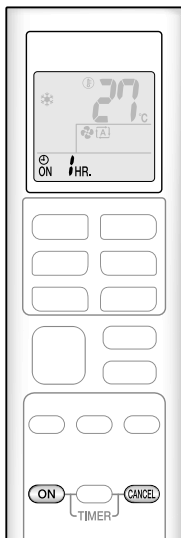

Timerfuncties zijn nuttig om de airconditioner 's nachts of 's ochtends automatisch in- of uit te schakelen. U kunt tevens TIMER AAN en TIMER UIT samen gebruiken.

De stand TIMER AAN gebruiken

● Druk op **ON**.



"ON HR." verschijnt op het LCD-scherm.

- Telkens u op **ON** drukt, gaat de uurinstelling met 1 uur vooruit. Het uur kan tussen 1 en 12 uur worden ingesteld.
- Het lampje TIMER brandt oranje.

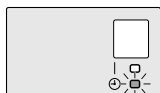

Scherm

De stand ON TIMER (Timer Aan) annuleren

● Druk op **CANCEL**.

- "ON HR." verdwijnt van het LCD-scherm.
- Het lampje TIMER gaat uit.

NOOT

Stel in de volgende gevallen de timer opnieuw in.

- Na het uitschakelen van de stroomonderbreker.
- Na een stroomstoring.
- Na het vervangen van de batterijen in de afstandsbediening.

TIMER AAN/UIT

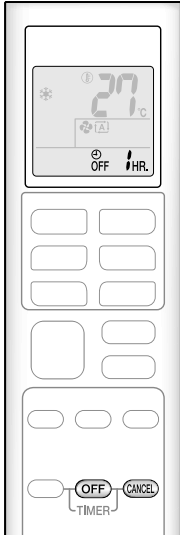

De stand TIMER UIT gebruiken

► Druk op **OFF**.



"**OFF** 1 HR." verschijnt op het LCD-scherm.

- Telkens u op **OFF** drukt, gaat de uurinstelling met 1 uur vooruit. Het uur kan tussen 1 en 12 uur worden ingesteld.
- Het lampje TIMER brandt oranje.

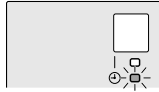

Scherm

De stand TIMER UIT annuleren

► Druk op **CANCEL**.

- "**OFF** 1 HR." verdwijnt van het LCD-scherm.
- Het lampje TIMER gaat uit.

TIMER AAN en TIMER UIT combineren

- Zie hieronder voor een voorbeeld van een instelling die 2 timers combineert.
- "**ON**" en "**OFF**" verschijnen op het LCD-scherm.

[Voorbeeld]



Instellen terwijl de unit werkt

- Dit stopt de unit 1 uur later et start deze 7 uur nadien.

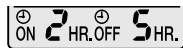

Instellen terwijl de unit gestopt is

- Dit start de unit 2 uur later et stopt deze 3 uur nadien.

NOOT

Stand NACHTINSTELLING

- Wanneer TIMER UIT is ingesteld, past de airconditioner de temperatuurinstelling automatisch aan (0,5°C hoger in KOELEN, 2,0°C lager in VERWARMEN), zodat er geen overmatige koeling (verwarming) plaatsvindt wanneer wordt geslapen.

Zorg en reiniging

⚠️ VOORZICHTIG

- Schakel de unit uit en draai de stroomonderbreker voordat u de unit schoonmaakt.
- Raak de aluminiumlamellen van de binnenuit niet aan. Als u die onderdelen aanraakt, kan dit letsel tot gevolg hebben.

■ Beknopte gebruiksaanwijzing

Onderdelen reinigen

Frontpaneel

- Wrijf het paneel schoon met een vochtige zachte doek.
- Gebruik alleen een neutraal schoonmaakmiddel.

Wanneer vuil



Luchtfilter

- Zuig de filter schoon of was hem.

Een maal per 2 weken

► Pagina 18

Binnenuit, buitenunit en afstandsbediening

- Veeg deze met een zachte doek schoon.

Wanneer vuil

Deodoriseringsfilter uit titaniumapatiet (zonder frame)

- Zuig de filter schoon of vervang deze.

[Reiniging]

Eens om de 6 maanden

► Pagina 19

[Vervanging]

Een maal per 3 jaar

► Pagina 19

NOOT

Gebruik geen van de volgende producten & materialen om schoon te maken:

- Water warmer dan 40°C
- Vluchtige vloeistoffen, zoals benzeen, benzine en verduuners
- Polijstpasta's
- Ruwe materialen, zoals een schuurborstel



Zorg en reiniging

■ Luchtfilter

1. Open het frontpaneel.

- Neem het frontpaneel aan weerszijden vast en open het.

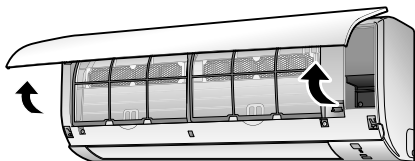

2. Neem de luchtfilters eruit.

- Druk de filterlip naar het midden van elke luchtfilter enigszins omhoog en trek deze dan omlaag.

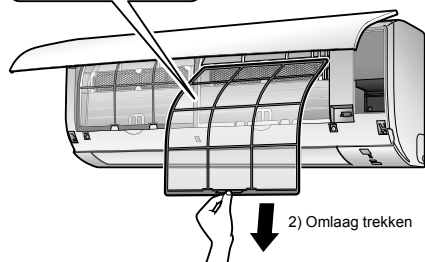
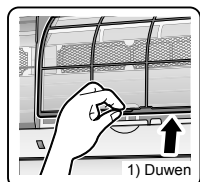

3. Was de luchtfilters met water of reinig ze met een stofzuiger.

- Het wordt aanbevolen om de luchtfilters elke 2 weken te reinigen.

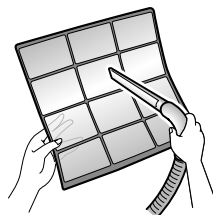

Als stof niet gemakkelijk loslaat

- Was de luchtfilters met een neutraal reinigingsmiddel dat is verdund met handwarmwater. Laat ze daarna in de schaduw drogen.



4. Maak de filters opnieuw vast.

5. Sluit langzaam het frontpaneel.

- Druk aan beide kanten en in het midden op het frontpaneel.

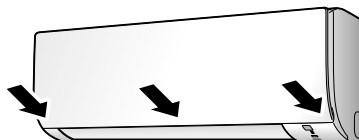

- Controleer of het frontpaneel na de reiniging goed vast zit.

Zorg en reiniging

■ Deodoriseringsfilter uit titaniumapatiet

1. Open het frontpaneel en trek de luchtfilters eruit.

▶ Pagina 18

2. Verwijder de deodoriseringsfilters uit titaniumapatiet.

- Neem de filters uit de lipjes.

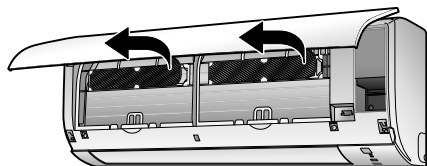

3. Reinig of vervang de deodoriseringsfilters uit titaniumapatiet.

[Reiniging]

3-1 Zuig het stof weg en dompel de filters 10 tot 15 minuten in lauw water of water als ze zeer vuil zijn.

- Verwijder de filter niet uit het frame wanneer u hem met water wast.

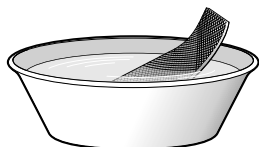

3-2 Schud na het wassen het resterende water eruit en eraf en laat ze daarna drogen in de schaduw.

- Wring de filter niet uit om het water eruit te verwijderen.

[Vervanging]

Verwijder de filter uit de lipjes en maak een nieuwe klaar.

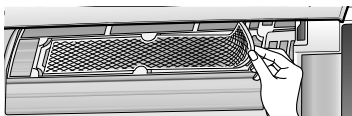

- Gooi de oude filter weg als niet-ontvlambaar afval.

4. Zet de deodoriseringsfilters uit titaniumapatiet zoals ze waren in hun plaats.

- Controleer of de filter goed in de lipjes zit vooraleer hem vast te maken.

5. Maak de filters opnieuw vast. ▶ Pagina 18

6. Sluit langzaam het frontpaneel. ▶ Pagina 18

NOOT

- Bedrijf met vuile filters:
 - geur verwijderen uit de lucht is niet mogelijk,
 - reinigen van de lucht is niet mogelijk,
 - resulteert in slechte verwarming of koeling,
 - kan een slechte geur veroorzaken.
- Gooi de oude filters weg als niet-ontvlambaar afval.

Neem contact op met de verdeler waar u de airconditioner kocht om een deodoriseringsfilter uit titaniumapatiet te bestellen.

Zorg en reiniging

- Vooraleer een lange periode van niet-gebruik in te gaan

1. Laat de unit een paar uur in de stand **ALLEEN VENTILATOR** werken om de binnenkant volledig te drogen.

• Druk op **FAN ONLY**.

2. Schakel de stroomonderbreker van de airconditioner in de kamer uit nadat het bedrijf is gestopt.

3. Haal de batterijen uit de afstandsbediening.

- Wij adviseren periodiek onderhoud

- Bij bepaalde bedrijfsomstandigheden kan de binnenzijde van de airconditioner vuil worden na een aantal seizoenen te zijn gebruikt, wat slechte prestaties tot gevolg heeft. Het is raadzaam om periodiek onderhoud door een erkende vakman te laten uitvoeren, naast de regelmatige reiniging door de gebruiker.
- Om een erkende onderhoudsdienst, neem contact op met de verdeler bij wie u de airconditioner kocht.

Veel gestelde vragen (FAQ)

Binnenunit

De klep komt niet onmiddellijk in beweging.

- De airconditioner stelt de stand van de klep af. De klep zal zo dadelijk gaan bewegen.

De airconditioner stopt tijdens het bedrijf met het genereren van de luchtstroom.

- Wanneer de ingestelde temperatuur eenmaal is bereikt, wordt het luchtdebiet verminderd en stopt het bedrijf om te voorkomen dat er een koude luchtstroom (tijdens verwarming) wordt gegenereerd of om ervoor te zorgen dat het vochtigheidsgehalte (tijdens koelen) niet stijgt. Het bedrijf wordt automatisch hervat, wanneer de binnentemperatuur stijgt of daalt.

Het VERWARMEN stopt plotseling en er is een stromend geluid te horen.

- De buitenunit is aan het ontdooven. Het VERWARMEN start nadat de vorst van de buitenunit is verwijderd. Dit kan 4 tot 12 minuten duren.

Het bedrijf start niet spoedig op.

- **Wanneer snel op de knop **AUTO** of op een andere directe bedieningsknop werd gedrukt nadat de unit was gestopt.**
- **Wanneer de stand opnieuw werd geselecteerd.**
 - Dit is om de airconditioner te beschermen. U dient circa 3 minuten te wachten.

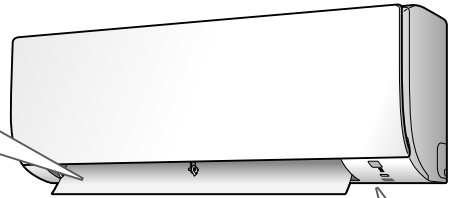

De unit maakt andere geluiden.

- **Een geluid zoals dat van stromend water**
 - Dit geluid wordt geproduceerd door het koelmiddel dat door de airconditioner stroomt.
 - Dit is een pompend geluid van het water in de airconditioner. U kunt dit horen wanneer het water tijdens het KOELEN of DROGEN uit de airconditioner wordt gepompt.
- **Een blazend geluid**
 - Dit geluid wordt geproduceerd wanneer de stroming van het koelmiddel in de airconditioner wordt omgekeerd.
- **Een tikkend geluid**
 - Dit geluid wordt geproduceerd door het lichtjes uitzetten of krimpen van de kast en het frame van de airconditioner als gevolg van de veranderende temperatuur.
- **Een fluitend geluid**
 - Dit geluid wordt geproduceerd wanneer koelmiddel stroomt tijdens het ontdooven.
- **Een klikkend geluid tijdens bedrijf of verliestijd**
 - Dit geluid wordt geproduceerd wanneer de regelkleppen van het koelmiddel of de elektrische onderdelen werken.
- **Een kloppend of klepperend geluid**
 - Dit geluid komt uit de airconditioner wanneer de afzuigventilator wordt ingeschakeld terwijl de deuren van de kamer worden gesloten. Open het raam of schakel de afzuigventilator uit.

Buitenunit

Uit de buitenunit komt water of stoom.

- **In stand VERWARMEN**
 - De vorst op de buitenunit smelt en wordt water of stoom, wanneer de airconditioner ontdooit.
- **In standen KOELEN of DROGEN**
 - Vocht uit de lucht condenseert in water op het koeloppervlak van de leidingen van de buitenunit en druppelt.

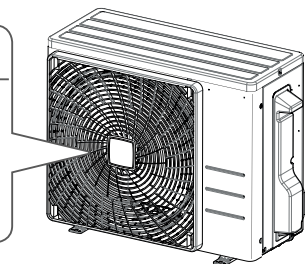

Storingen opsporen en oplossen

Gelieve eerst de volgende punten te controleren vooraleer een vraag te stellen of om een reparatie te verzoeken. Raadpleeg uw verdeler van als het probleem niet opgelost is.



Dit is geen probleem

Dit geval is geen probleem.



Controleren

Controleer opnieuw voordat u een reparatie aanvraagt.

De airconditioner werkt niet.

Geval	Beschrijving / wat controleren
Lampje BEDRIJF is uit.	<ul style="list-style-type: none"> Is een stroomonderbreker uitgeschakeld of een zekering gesprongen? Is er een stroompanne? Zitten er batterijen in de afstandsbediening?
Lampje BEDRIJF knippert.	<ul style="list-style-type: none"> Draai de stroomtoevoer uit met de stroomonderbreker en herstart de unit met de afstandsbediening. Als het lampje BEDRIJF nog steeds knippert, controleer de storingscode en neem contact op met uw verdeler. ▶ Pagina 25

De airconditioner stopt plotseling te werken

Geval	Beschrijving / wat controleren
Lampje BEDRIJF brandt.	<ul style="list-style-type: none"> Om het systeem te beschermen kan de airconditioner stoppen te werken na plotse grote spanningschommelingen. Na circa 3 minuten hervat deze automatisch het bedrijf.
Lampje BEDRIJF knippert.	<ul style="list-style-type: none"> Blokkeert er iets de luchtinlaat of -uitlaat van de binneneenheid of de buitenenheid? Stop de unit, draai de stroomonderbreker uit en verwijder wat blokkeert. Herstart daarna de unit met de afstandsbediening. Als het lampje BEDRIJF nog steeds knippert, controleer de storingscode en neem contact op met uw verdeler. ▶ Pagina 25

De airconditioner stopt niet te werken

Geval	Beschrijving / wat controleren
De airconditioner werkt verder, zelfs nadat hij gestopt is.	<ul style="list-style-type: none"> Onmiddellijk nadat de airconditioner gestopt is <ul style="list-style-type: none"> De ventilator van de buitenenheid blijft nog werken gedurende 1 minuut om het systeem te beschermen. Terwijl de airconditioner niet in bedrijf is <ul style="list-style-type: none"> Wanneer de buitentemperatuur hoog is, kan de ventilator van de buitenenheid beginnen te draaien om het systeem te beschermen.

De kamer koelt niet af of warmt niet op

Geval	Beschrijving / wat controleren
Er blaast geen lucht uit.	<ul style="list-style-type: none"> In stand VERWARMEN <ul style="list-style-type: none"> De airconditioner warmt op. Wacht even (1 tot 4 minuten). Tijdens het ontdooien komt er geen warme lucht uit de binneneenheid.
Er komt geen lucht uit / Er komt lucht uit.	<ul style="list-style-type: none"> Is het luchtdebiet juist ingesteld? <ul style="list-style-type: none"> Is het luchtdebiet ingesteld op laag, zoals "Binneneenheid stil" of "Luchtdebiet 1"? Verhoog de instelling voor het luchtdebiet. Is de temperatuur juist ingesteld? Is de blaasrichting juist ingesteld?
Er komt lucht uit.	<ul style="list-style-type: none"> Is er een meubel onmiddellijk onder of naast de binneneenheid? Werkt de airconditioner in ECONO? ▶ Pagina 14 Zijn de luchtfilters vuil? Blokkeert er iets de luchtinlaat of -uitlaat van de binneneenheid of de buitenenheid? Is er een venster of deur open? Is een uitlaatventilator aan het draaien?

Storingen opsporen en oplossen

Er komt nevel uit

Geval	Beschrijving / wat controleren
Er komt nevel uit de binnenuit.	<input checked="" type="checkbox"/> • Dit gebeurt wanneer de lucht in de ruimte door de koude luchtstroom tijdens het KOELEN of in een andere stand wordt gekoeld tot nevel.

Afstandsbediening

Geval	Beschrijving / wat controleren
De unit ontvangt geen signalen van de afstandsbediening of heeft een beperkt werkingsgebied.	<input checked="" type="checkbox"/> • De batterijen zijn misschien te zwak geworden. Vervang beide batterijen door nieuwe droge batterijen van het type AAA.LR03 (alkaline). Voor meer bijzonderheden, raadpleeg "Vorbereitung voraleer te gebruiken". ▶ Pagina 8
Het LCD-scherm is vaag, werkt niet of geeft foute informatie weer.	<input checked="" type="checkbox"/> • De batterijen zijn misschien te zwak geworden. Vervang beide batterijen door nieuwe droge batterijen van het type AAA.LR03 (alkaline). Voor meer bijzonderheden, raadpleeg "Vorbereitung voraleer te gebruiken". ▶ Pagina 8
Andere elektrische toestellen beginnen te werken.	<input checked="" type="checkbox"/> • Indien de afstandsbediening andere elektrische toestellen bedient, verplaats deze toestellen of neem contact op met uw verdeler.

De lucht heeft een geur

Geval	Beschrijving / wat controleren
De airconditioner geeft een geur af.	<input checked="" type="checkbox"/> • De geur in de kamer wordt in de unit geabsorbeerd en opnieuw in de kamer geblazen. Wij adviseren de binnenuit te laten reinigen. Neem hiervoor contact op met uw verdeler.

Overigen

Geval	Beschrijving / wat controleren
De airconditioner gedraagt zich plots eigenaardig terwijl hij aan het werken is.	<input type="checkbox"/> • De airconditioner kan een storing vertonen als gevolg van bliksem of radio. Indien de airconditioner slecht werkt, draai de stroomtoevoer uit met de stroomonderbreker en herstart de unit met de afstandsbediening.

Belangrijke informatie over het gebruikte koelmiddel

Dit product bevat gefluoreerde broeikasgassen. Laat de gassen niet vrij in de atmosfeer.

Koelmiddeltipe: **R410A**

GWP ⁽¹⁾-waarde: **2087,5**

⁽¹⁾ GWP = Global Warming Potential (globaal opwarmingspotentieel)

Afhankelijk van de Europese of lokale wetgeving kunnen periodieke inspecties voor koelmiddellekken zijn vereist. Neem voor meer informatie contact op met uw lokale leverancier.

! **OPMERKING** met betrekking tot tCO₂e_q
In Europa wordt de **uitstoot van broeikasgassen** van de totale koelmiddelvulling in het systeem (uitgedrukt in ton CO₂-equivalent) gebruikt om de onderhoudstermijnen te bepalen. Volg de toepasselijke wetgeving.

Formule om de uitstoot van broeikasgassen te berekenen:
GWP-waarde van het koelmiddel × Totale koelmiddelvulling [in kg] / 1000

Noot over de bedrijfsomstandigheden

- Indien de units blijven werken in andere omstandigheden dan deze vermeld in de tabel,
 - kan een veiligheidsinrichting de werking stoppen,
 - kan er zich dauw op de binnenuit vormen, die kan druipen wanneer KOELEN of DROGEN wordt geselecteerd.

Stand	Bedrijfsomstandigheden
KOELEN / DROGEN	Buitentemperatuur: 10 – 46°C Binnentemperatuur: 18 – 32°C Vochtigheid binnen: max. 80%
VERWARMEN	Buitentemperatuur: -15 – 24°C Binnentemperatuur: 10 – 30°C

Storingen opsporen en oplossen

- Bel onmiddellijk de serviceleverancier

WAARSCHUWING

Wanneer er iets abnormaal gebeurt (zoals brandlucht), stop dan het bedrijf en draai de stroomonderbreker uit.

- Doorgaan met het bedrijf onder abnormale omstandigheden kan problemen, elektrische schokken of brand tot gevolg hebben.
- Raadpleeg de serviceleverancier waar u de airconditioner hebt gekocht.

Probeer de airconditioner niet zelf te repareren of te veranderen.

- Verkeerd uitgevoerde werkzaamheden kunnen elektrische schokken of brand veroorzaken.
- Raadpleeg de serviceleverancier waar u de airconditioner hebt gekocht.

Als een van de volgende symptomen optreedt, bel dan onmiddellijk de serviceleverancier.

- De stroomkabel is abnormaal heet of beschadigd.
- Tijdens het bedrijf is er een abnormaal geluid te horen.
- De veiligheidsonderbreker, een zekering of de aardlekschakelaar wordt tijdens het bedrijf vaak in werking gesteld.
- Een schakelaar of een knop werkt vaak niet naar behoren.
- Er is een brandlucht.
- Er lekt water uit de binneneenheid.

Schakel de onderbreker uit en bel de serviceleverancier.



■ Na een stroomstoring

- Na circa 3 minuten hervat de airconditioner automatisch het bedrijf. U moet alleen even wachten.

■ Bliksem

- Als de bliksem in een nabijgelegen zone inslaat, stop dan het bedrijf en schakel de onderbreker uit om het systeem te beschermen.

■ Vereisten voor verwijdering



Uw product en de batterijen die met de afstandsbediening zijn meegeleverd, zijn met dit symbool gemarkeerd. Dit symbool betekent dat u geen elektrische en elektronische producten en batterijen mag mengen met niet-gesorteerd, huishoudelijk afval. Bij batterijen is mogelijk een scheikundig symbool onder het symbool gedrukt. Dit scheikundige symbool betekent dat de batterij een zwaar metaal bevat boven een bepaalde concentratie. Mogelijke scheikundige symbolen zijn:

- Pb: lood (>0,004%)

Probeer het systeem niet zelf te ontmantelen: het ontmantelen van het product en het behandelen van het koelmiddel, olie en/of andere onderdelen moeten gebeuren door een bevoegde monteur in overeenstemming met de relevante lokale en nationale wetgeving.

De units en oude batterijen moeten bij een gespecialiseerd behandlingsbedrijf worden behandeld voor hergebruik, recycling en terugwinning.

Door voor de juiste afvalverwijdering te zorgen, draagt u bij aan het voorkomen van mogelijke negatieve gevolgen voor het milieu en de gezondheid van de mens.

Voor meer informatie, gelieve contact op te nemen met de monteur of de lokale overheid. Het ontmantelen van de unit en het hanteren van het koelmiddel, de olie en eventuele andere onderdelen moet gebeuren in overeenstemming met de lokale en nationale reglementeringen ter zake.

Storingen opsporen en oplossen

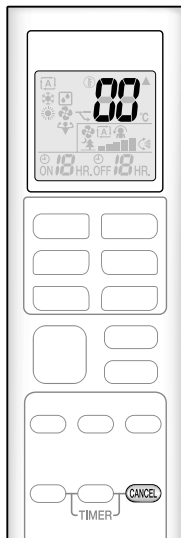

■ Storingdiagnose via de afstandsbediening

- De afstandsbediening kan betreffende storingscodes ontvangen gestuurd door de binneneenheid.

1. Wanneer **CANCEL gedurende 5 seconden wordt ingedrukt, knippert " 00 " in het temperatuurweergavegedeelte.**

2. Druk herhaaldelijk op **CANCEL totdat u een continue piep hoort.**

- De code-indicatie wijzigt zoals hieronder wordt aangegeven en waarschuwt u met een lange piep.

	CODE	BETEKENIS
SYSTEEM	00	NORMAAL
	UA	STORING COMBINATIE BINNEN-BUITENUNIT
	U0	TE WEINIG KOELMIDDEL
	U2	SPANNINGSVAL OF OVERSPANNING HOOFDCIRCUIT
	U4	TRANSMISSIESTORING (TUSSEN BINNEN- EN BUITENUNIT)
BINNENUNIT	A1	DEFECT BINNENUNIT-printplaat
	A5	HOGEDRUKREGELAAR OF VORSTBESCHERMING
	A6	STORING VENTILATORMOTOR
	C4	STORING TEMPERATUURSENSOR WARMTEWISSELAAR
	C9	STORING TEMPERATUURSENSOR AANZUIGLUCHT
BUITENUNIT	EA	SCHAKELFOUT KOELEN-VERWARMEN
	E1	STORING PRINTPLAAT
	E5	OL GESTART
	E6	STORING OPSTARTEN COMPRESSOR
	E7	DC-STORING VENTILATORMOTOR
	E8	OVERSTROOMINVOER
	F3	HOGE TEMPERATUUR REGELING AFVOERBUIS
	F6	HOGEDRUKREGELING (BIJ KOELEN)
	H0	SENSORSTORING
	H6	BEDRIJFSTOP VANWEGE VERKEERDE STAND DETECTIESENSOR
	H8	SENSORSTORING DC-STROOM
	H9	STORING TEMPERATUURSENSOR AANZUIGLUCHT
	J3	STORING TEMPERATUURSENSOR AFVOERBUIS
	J6	STORING TEMPERATUURSENSOR WARMTEWISSELAAR
	L3	STORING VERHITTING ELEKTRISCHE ONDERDELEN
L4	HOGE TEMPERATUUR KOELVINNEN OMVORMERCIRCUIT	
L5	OVERSTROOM op UITGANG	
P4	STORING TEMPERATUURSENSOR KOELVINNEN OMVORMERCIRCUIT	

NOOT

- Een korte pieptoon wijst op niet-overeenstemmende codes.
- Druk gedurende 5 seconden op **CANCEL** om de weergegeven code te wissen. De weergegeven code verdwijnt tevens van het scherm wanneer gedurende 1 minuut op geen enkele knop wordt gedrukt.



DAIKIN INDUSTRIES CZECH REPUBLIC s.r.o.

U Nové Hospody 1/1155, 301 00 Plzeň Skvrňany, Czech Republic

DAIKIN EUROPE N.V.

Zandvoordestraat.300, B-8400 Oostende, Belgium